

ПИД-регуляторы серии 13Т6

Руководство по эксплуатации

По вопросам продаж и поддержки обращайтесь:

Алматы (727)345-47-04
Ангарск (3955)60-70-56
Архангельск (8182)63-90-72
Астрахань (8512)99-46-04
Барнаул (3852)73-04-60
Белгород (4722)40-23-64
Благовещенск (4162)22-76-07
Брянск (4832)59-03-52
Владивосток (423)249-28-31
Владикавказ (8672)28-90-48
Владимир (4922)49-43-18
Волгоград (844)278-03-48
Вологда (8172)26-41-59
Воронеж (473)204-51-73
Екатеринбург (343)384-55-89

Иваново (4932)77-34-06
Ижевск (3412)26-03-58
Иркутск (395)279-98-46
Казань (843)206-01-48
Калининград (4012)72-03-81
Калуга (4842)92-23-67
Кемерово (3842)65-04-62
Киров (8332)68-02-04
Коломна (4966)23-41-49
Кострома (4942)77-07-48
Краснодар (861)203-40-90
Красноярск (391)204-63-61
Курск (4712)77-13-04
Курган (3522)50-90-47
Липецк (4742)52-20-81

Магнитогорск (3519)55-03-13
Москва (495)268-04-70
Мурманск (8152)59-64-93
Набережные Челны (8552)20-53-41
Нижний Новгород (831)429-08-12
Новокузнецк (3843)20-46-81
Ноябрьск (3496)41-32-12
Новосибирск (383)227-86-73
Омск (3812)21-46-40
Орел (4862)44-53-42
Оренбург (3532)37-68-04
Пенза (8412)22-31-16
Петрозаводск (8142)55-98-37
Псков (8112)59-10-37
Пермь (342)205-81-47

Ростов-на-Дону (863)308-18-15
Рязань (4912)46-61-64
Самара (846)206-03-16
Санкт-Петербург (812)309-46-40
Саратов (845)249-38-78
Севастополь (8692)22-31-93
Саранск (8342)22-96-24
Симферополь (3652)67-13-56
Смоленск (4812)29-41-54
Сочи (862)225-72-31
Ставрополь (8652)20-65-13
Сургут (3462)77-98-35
Сыктывкар (8212)25-95-17
Тамбов (4752)50-40-97
Тверь (4822)63-31-35

Тольятти (8482)63-91-07
Томск (3822)98-41-53
Тула (4872)33-79-87
Тюмень (3452)66-21-18
Ульяновск (8422)24-23-59
Улан-Удэ (3012)59-97-51
Уфа (347)229-48-12
Хабаровск (4212)92-98-04
Чебоксары (8352)28-53-07
Челябинск (351)202-03-61
Череповец (8202)49-02-64
Чита (3022)38-34-83
Якутск (4112)23-90-97
Ярославль (4852)69-52-93

Россия +7(495)268-04-70

Казахстан +(727)345-47-04

Беларусь +(375)257-127-884

Узбекистан +998(71)205-18-59

Киргизия +996(312)96-26-47

эл.почта: tad@nt-rt.ru || сайт: <https://termodat.nt-rt.ru/>

Введение.....	3
Технические характеристики прибора Термодат-13Т6.....	4
Основной режим работы.....	7
Предварительная настройка профилей регулирования.....	8
Обязательная настройка прибора.....	8
Автоматическая настройка коэффициентов регулирования.....	9
Старт/Стоп процесса регулирования.....	10
Расширенные настройки профилей регулирования.....	11
Параметры главы «Настройка профилей регулирования».....	13
Раздел 1.Настройка каналов для регулирования и условий для запуска отсчёта таймера.....	13
Раздел 2.Настройка уставок регулирования.....	13
Раздел 3.Ограничение скорости изменения температуры регулирования.....	14
Основные настройки прибора.....	14
Глава 1. Конфигурация.....	15
Раздел 1. Входы (выбор датчика).....	15
Раздел 2. Выходы.....	17
Глава 2. Регулирование.....	18
Раздел 1.Настройка ПИД закона регулирования.....	18
Раздел 2.Настройка двухпозиционного закона регулирования.....	19
Раздел 3.Защита «холодного» нагревателя.....	29
Раздел 4.Ограничение диапазона для уставки регулирования.....	20
Раздел 5.Настройка нагревателя.....	20
Раздел 6.Настройка охладителя.....	21
Раздел 7.Действия прибора при неисправности датчика.....	22
Режим ручного управления мощностью для ПИД закона регулирования.....	23
Глава 3. Аварийная сигнализация.....	23
Раздел 1.Настройки первого профиля аварийной сигнализации.....	24
Раздел 2.Настройки второго профиля аварийной сигнализации.....	25
Раздел 3.Настройки третьего профиля аварийной сигнализации.....	26
Раздел 4.Дополнительные настройки для первого профиля аварийной сигнализации.....	27
Раздел 5.Дополнительные настройки для второго профиля аварийной сигнализации.....	27
Раздел 6.Дополнительные настройки для третьего профиля аварийной сигнализации.....	28
Глава 4. Измерение.....	28
Раздел 1.Отображение температуры.....	28
Раздел 2.Масштабируемая индикация.....	28
Раздел 3.Компенсация температуры холодного спая.....	29
Раздел 4.Корректировка показаний датчика.....	30
Раздел 5.Цифровой фильтр.....	30
Раздел 6.Масштабируемая индикация (для датчика 4...20 мА).....	30
Раздел 7.Ограничение диапазона для шкалы измерений.....	31
Глава 5. Индикация.....	31
Раздел 1.Выбор режима индикации.....	31
Раздел 2.Классификатор аварии.....	32
Глава 6. Настройка таймера.....	32
Раздел 1.Настройка таймера.....	32
Глава 7. Контроль не замкнутости контура регулирования.....	33
Раздел 1.Настройка параметров контроля не замкнутости для первого профиля.....	34
Раздел 2.Настройка параметров контроля не замкнутости для второго профиля.....	35
Раздел 3.Настройка параметров контроля не замкнутости для третьего профиля.....	35
Глава 8. Дискретный вход.....	36
Раздел 1.Настройка дискретного входа. Назначение и тип дискретного входа.....	36
Глава 9. Дата. Время.....	36

Раздел 1.Настройка даты и времени.....	36
Глава 10. Архив.....	37
Раздел 1.Настройка архива.....	37
Раздел 2.Условия для прекращения записи в архив с основным периодом.....	37
Просмотр архива на дисплее прибора.....	38
Глава 11. Настройка интерфейса.....	38
Раздел 1.Сетевые настройки прибора.....	38
Глава 17. Настройка дополнительного выхода «Р».....	39
Раздел 1.Настройка дополнительного выхода «Р».....	39
Глава 18.Дополнительные настройки для выходов на линиях «Т» и «Р».....	39
Раздел 1.Дополнительная настройка для выходов на линии «Т».....	39
Раздел 2.Дополнительная настройка для выходов на линии «Р».....	40
Глава 19.Индикация канала при включении.....	40
Раздел 1.Стартовый канал при включении.....	40
Глава 20. Возврат к настройкам «по умолчанию».....	40
Раздел 1. Сброс «по умолчанию».....	40
Ограничение доступа к параметрам настройки.....	40
Глава 21. Задание пароля для изменения уровня доступа.....	41
Раздел 1.Пароль для изменения уровня доступа.....	41
Дополнительные параметры из третьего уровня доступа.....	41
Глава 30.Дополнительный режим для ПИД регулирования.....	41
Раздел 1.Зона действия интегральной компоненты.....	41
Приложение 1. Информация о неисправном датчике.....	42
Приложение 2.Конструктор умолчаний.....	42
Создание новых (своих) значений«по умолчанию».....	42
Возврат к заводским значениям «по умолчанию».....	42
Возврат к своим значениям «по умолчанию».....	43
Установка и подключение прибора.....	43
Монтаж прибора.....	43
Подключение датчиков температуры.....	43
Подключение исполнительных устройств.....	44
Подключение прибора.....	46
Габаритные размеры прибора.....	46
Меры безопасности.....	47
Условия хранения, транспортирования и утилизации.....	47
Контактная информация.....	47

Благодарим Вас за выбор регулятора температуры Термодат–13Т6.

Термодат–13Т6 предназначен для измерения и регулирования температуры по нескольким каналам одновременно. Регулирование осуществляется по пропорционально–интегрально–дифференциальному закону (ПИД) или по двухпозиционному закону.

Термодат–13Т6 имеет два, три или четыре универсальных измерительных входа в зависимости от модели. Входы связаны с измерительными каналами и предназначены для подключения термопар и термометров сопротивления.

Термодат–13Т6 имеет две линии выходов. Транзисторные выходы – на первой линии «Т» и релейные – на второй линии «Р». Каждому измерительному каналу соответствует один выход на линии «Т» и один – на линии «Р». К выходам на линиях подключаются исполнительные устройства – пускатели, сигнализаторы, силовые блоки. Прибор может управлять как печью, так и холодильником. Предусмотрен также особый комбинированный режим – одновременное управление нагревателем и охладителем.

Дополнительно прибор оснащён дискретным входом, который используется для включения и выключения регулирования. При необходимости Вы можете использовать дискретный вход для перехода с автоматического на ручное управление регулированием и обратно, или для включения плавного перехода от одной температуры к другой, или для включения и выключения записи в архив.

Термодат–13Т6 имеет развитую систему аварийной и предупредительной сигнализации. В настройках прибора имеется три независимых профиля аварийной сигнализации. Каждый профиль позволяет производить предварительную установку параметров возможной аварии, используя пять различных типов аварий для заданной предельной температуры, а также подключение сигнализации о неисправности датчиков. Кроме того, каждый профиль позволяет производить подключение сигнализации о нарушении контуров регулирования. Аварийную сигнализацию каждого профиля можно назначать отдельно по каналам на различные выходы на линиях прибора, а также суммарно на дополнительный выход «Р» для управления общей для всех каналов сигнализацией.

Термодат–13Т6 оснащён тремя типами таймера. По окончании отсчёта может быть продолжено или выключено регулирование, или продолжено регулирование с плавным переходом к другой температуре. Дополнительный выход «Р» может использоваться для сигнализации об окончании отсчёта по таймеру.

Согласно заводским настройкам, установленным в приборе при изготовлении, выходы на первой линии «Т» управляют нагревателями. Старт регулирования осуществляется вручную. Обратный отсчёт времени автоматически начинается при достижении соответствующих температур регулирования на всех каналах. После завершения отсчёта регулирование автоматически выключается на всех каналах.

Прибор снабжен интерфейсом RS485 для связи с компьютером. Протоколы связи ModbusASCII, Modbus RTU или «Термодат», определяется автоматически. Уставки температуры и параметры прибора могут быть просмотрены и изменены с компьютера. Для подключения к компьютеру необходим преобразователь интерфейса USB/RS485 типа СК201. К одному устройству СК201 может быть подключено до 128 приборов. Допустимая длина линии RS485 до 1200 метров.

Компьютерная программа TermodatNet позволяет организовать автоматический опрос нескольких приборов, наблюдать на экране компьютера графики температур, получать из приборов архивные записи, распечатывать и сохранять данные в различных форматах.

Прибор может быть оборудован архивной памятью для записи графика температуры. Измеренная температура записывается во встроенную Flash память с привязкой к реальному времени и календарю. Период записи от 1 сек до 100 минут. Архив может быть просмотрен непосредственно на приборе, передан на компьютер по интерфейсу RS485 или сохранен на USB-flash носитель через устройство СК302 (СК301М2) для дальнейшей обработки.

Технические характеристики прибора Термодат-13Т6

Измерительные универсальные входы				
Общие характеристики	Полный диапазон измерения	От – 270°C до 2500°C (зависит от типа датчика)		
	Время цикла измерения не более	Модель	Для термопар	Для термометров сопротивления
		2 канала	0,4 сек.	0,6 сек.
		3 канала	0,5 сек.	0,9 сек.
	4 канала	0,7 сек.	1,2 сек.	
Класс точности	0,25			
Разрешение	1°C или 0,1°C (выбирается пользователем)			
Подключение термопар	Типы термопар	ТХА(К), ТХК(L), ТЖК(J), ТМК(T), ТНН(N), ТПП(S), ТПП(R), ТПР(B), ТВР(A-1, A-2, A-3), ТХК(E)		
	Компенсация температуры холодных спаев	Автоматическая компенсация.		
		Ручная установка температуры компенсации в диапазоне от 0 °C до 100°C.		
Компенсация выключена.				
Подключение термометров сопротивления	Типы термометров сопротивления	Pt($\alpha=0,00385^{\circ}\text{C}^{-1}$), М($\alpha=0,00428^{\circ}\text{C}^{-1}$), Н($\alpha=0,00617^{\circ}\text{C}^{-1}$), Cu(W100=1,4260), П($\alpha=0,00391^{\circ}\text{C}^{-1}$)		
	Сопротивление при 0°C	100 Ом или любое в диапазоне 10...150 Ом		
	Компенсация сопротивления подводящих проводов	Автоматическая компенсация по трёхпроводной схеме (сопротивление каждого провода не более 20 Ом).		
	Измерительный ток	0,25 мА		
Прочие датчики	Пирометры	РК-15, РС-20		
Подключение Датчиков с унифицированным сигналом	Измерение напряжения	От –1 3 до 107 мВ		
	Измерение тока	От 0 до 50 мА (с внешним шунтом 2 Ом)		
	Измерение сопротивления	От 10 до 450 Ом		
Дискретный вход для подключения кнопки или тумблера				
Назначение	<ul style="list-style-type: none"> - Включение и выключение автоматического регулирования. - Включение плавного перехода от одной температуры к другой. - Переход на ручное управление мощностью на выбранном канале. - Включение и выключение записи в архив (для тумблера). 			
Выходы				
Количество	Девять выходов. Пять реле и четыре транзисторных выхода.			
Релейный	Максимальный коммутируемый ток (на активной нагрузке)	10 А, ~230 В		
	Метод управления мощностью	При ПИД регулировании: - широтно-импульсный (ШИМ).		
	Назначение	Управление нагревателем, управление охладителем, управление вентиляцией, аварийная сигнализация, сигнал таймера.		
	Применение	Управление нагрузкой до 10А, включение пускателя, промежуточного реле и др.		
Транзисторный	Выходной сигнал	0...20 В, ток до 30 мА, импульсный или цифр. сигнал		
	Метод управления мощностью	При ПИД регулировании: - Широтно-импульсный (ШИМ). - Метод равномерно-распределённых сетевых периодов (РСП).		

		- Фазо-импульсное (фазо-угловое) управление с помощью силовых блоков типа ФИУ или МБТ.
	Назначение	Управление нагревателем, управление охладителем, аварийная сигнализация, сигнал таймера (реле 5).
	Применение	- Подключение силовых блоков СБ, ФИУ или МБТ. - Управление внешним реле или др. устройствами.
Регулирование температуры		
Законы регулирования	- ПИД - Двухпозиционный закон (вкл/выкл, on/off)	
Особенности	- Возможность использования четырёх профилей для регулирования. - Функции автонастройки ПИД коэффициентов. - Возможность ограничения максимальной и минимальной мощности. - Плавное изменение температуры с заданной скоростью.	
Применение	- Управление нагревателем или охладителем.	
Способы регулирования	- Регулирование с ограничением по времени. - Регулирование без ограничения по времени.	
Таймер		
Режимы работы	- Запуск таймера при достижении заданной температуры. - Запуск таймера операторомс включением регулирования при старте. - Запуск таймера операторомс выключением регулирования при старте и включением регулирования после отсчёта.	
Диапазон	- От 1 секунды до 100 часов.	
Аварийная сигнализация		
Особенности	- Возможность использования трёх профилей для аварийной сигнализации.	
Компоненты профиля аварийной сигнализации	- Контроль аварии по температуре. - Контроль неисправности датчиков. - Контроль незамкнутости контура регулирования.	
Режимы работы аварии по температуре	- Превышение заданной температуры. - Снижение температуры ниже заданной. - Перегрев выше уставки регулирования на заданную величину. - Снижение температуры ниже уставки на заданную величину. - Выход из зоны около уставки регулирования.	
Дополнительные функции	- Функция блокировки аварии при включении прибора. - Функция подавления «дребезга» сигнализации, фильтр до 4 минут.	
Сервисные функции		
Классификация типа неисправности датчиков.		
Возможность ограничения диапазона для изменения уставки.		
Защита холодного нагревателя – плавное нарастание выводимой мощности при включении.		
Цифровая фильтрация сигнала.		
Режим ручного управления мощностью.		
Возможность введения поправки к измеренной температуре.		
Ограничение уровня доступа к параметрам настройки.		
Архив и компьютерный интерфейс		
Архив (опция)	Архивная память	4 Мбайта
	Период записи в архив	От 1 секунды до 100 минут
	Просмотр архива	На компьютере или на дисплее прибора
Интерфейс	Тип интерфейса	RS485
	Протокол	Modbus ASCII, Modbus RTU (автоопределение)
	Скорость обмена	9600...115200 бит/сек
	Особенности	Изолированный
Питание		
Номинальное напряжение питания	~230 В, 50 Гц	
Допустимое напряжение питания	АС ~85...260 В, DC -120...370 В	



Потребляемая мощность	Не более 10 Вт
Общая информация	
Индикаторы	Светодиодные индикаторы красного цвета. Три строки по четыре разряда (высота 14 и 10мм). Десять светодиодных индикаторов.
Исполнение, масса и размеры	Корпус металлический. Исполнение — для щитового монтажа, габаритные размеры 96х96х95 мм, лицевая панель 96х96, монтажный вырез в щите 92х92 мм, масса не более 1 кг
Технические условия	ТУ 4218-004-12023213-2013
Сертификация	Приборы «Термодат» внесены в Государственный реестр средств измерений Российской Федерации (
Метрология	Поверка приборов «Термодат» должна осуществляться в соответствии с действующей методикой поверки
	Межповерочный интервал 2 года
Степень защиты	IP20 – до установки в щит; IP54 – со стороны передней панели после установки в щит;
Условия эксплуатации	Рабочий диапазон от минус 30 до плюс 50°С, влажность от 5 до 90%, без конденсации влаги

Модели	
13Т6/4УВ/1В/4Т/4Р/1Р/485/2М..4М	4- универсальных входа,1-дискретный вход,4- транзисторных выход,5- реле, интерфейс RS485, архив 2М или 4Мб.
13Т6/3УВ/1В/3Т/3Р/1Р/485/2М..4М	3- универсальных входа,1-дискретный вход,3- транзисторных выход,4- реле, интерфейс RS485, архив 2М или 4Мб.
13Т6/2УВ/1В/2Т/2Р/1Р/485/2М..4М	2- универсальных входа,1-дискретный вход,2- транзисторных выход,3- реле, интерфейс RS485, архив 2М или 4Мб.
13Т6/4УВ/1В/4Т/4Р/1Р/485	4- универсальных входа,1-дискретный вход,4- транзисторных выход,5- реле, интерфейс RS485.
13Т6/3УВ/1В/3Т/3Р/1Р/485	3- универсальных входа,1-дискретный вход,3- транзисторных выход,4- реле, интерфейс RS485.
13Т6/2УВ/1В/2Т/2Р/1Р/485	2- универсальных входа,1-дискретный вход,2- транзисторных выход,3- реле, интерфейс RS485.
13Т6/4УВ/1В/4Т/4Р/1Р	4- универсальных входа,1-дискретный вход,4- транзисторных выход,5- реле.
13Т6/3УВ/1В/3Т/3Р/1Р	3- универсальных входа,1-дискретный вход,3- транзисторных выход,4- реле.
13Т6/2УВ/1В/2Т/2Р/1Р	2- универсальных входа,1-дискретный вход,2- транзисторных выход,3- реле.
13Т6-А-485	4- универсальных входа,1-дискретный вход,4- транзисторных выход,5- реле, интерфейс RS485.
13Т6-А-2М	4- универсальных входа,1-дискретный вход,4- транзисторных выход,5- реле, интерфейс RS485, архив 2М.

Основной режим работы.

Установите Термодат–13Т6 и включите его. После короткой процедуры самотестирования прибор готов к работе.

На верхнем индикаторе  отображается интервал времени для таймера в часах и минутах.

На среднем индикаторе  отображается температура. На нижнем индикаторе отображается температура регулирования (уставка). Если датчик не подключен, то вместо значения температуры на индикатор выводятся средние прочерки . При возникновении неисправности датчика на индикатор выводится информация о неисправности. Основные неисправности классифицируются следующим образом:



—обрыв датчика (средние прочерки);

F c c

—короткое замыкание датчика термометра сопротивления (**Faultclosedcircuit**);







—температура больше максимально допустимого значения для диапазона шкалы измерений датчика (верхние прочерки);



—температура меньше минимально допустимого значения для диапазона шкалы измерений датчика (нижние прочерки).

Всевозможные неисправности имеют различные обозначения. Их полный список представлен в приложении 1 «Информация о неисправном датчике».

Над кнопкой  «Выбор канала» (см. Рисунок 1) расположен ряд одиночных пронумерованных светодиодов. Номер над светодиодом обозначает номер канала. Свечение светодиода указывает на канал, температура которого отображается на индикаторе  в данный момент.

В процессе работы прибора номер канала переключается автоматически. Через две с половиной секунды появляется температура на следующем канале и далее по кругу. Измерение температуры по каналам производится прибором также поочередно, но с более высокой скоростью, чем индикация. В любой момент можно остановить автоматический перебор каналов и задать нужный канал вручную кнопкой . При этом прибор по-прежнему будет вести измерение по всем каналам, а отображать только выбранный. Для возобновления автоматического перебора каналов установите кнопкой  одновременное свечение светодиодов для всех каналов. Через секунду прибор включает автоматический перебор каналов.

Ниже на рисунке 1 показан пример внешнего вида прибора в основном режиме работы.









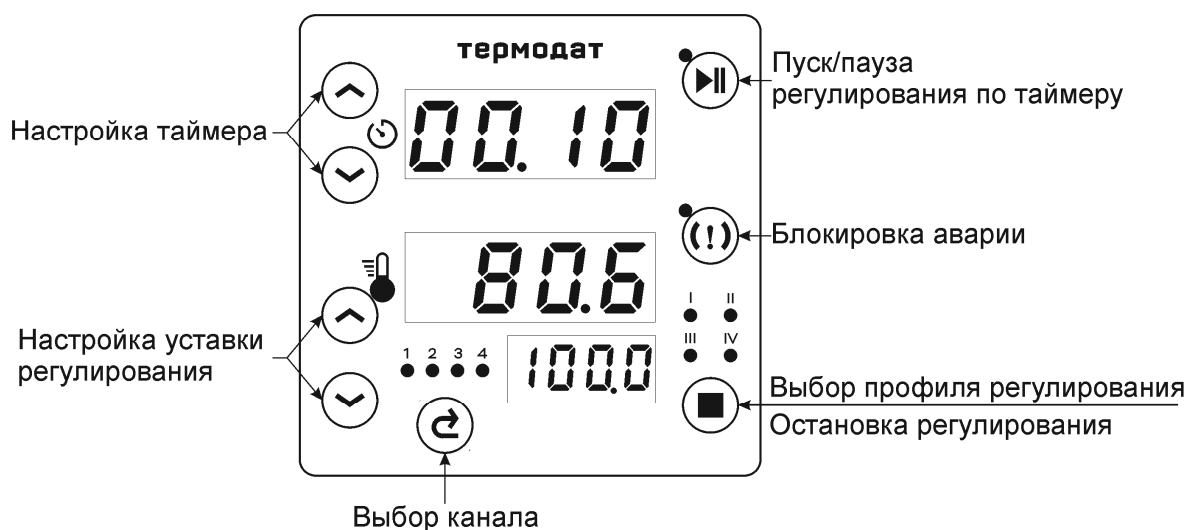

Рисунок 1. Основной режим работы.

Предварительная настройка профилей регулирования.







Перед стартом регулирования необходимо задать уставки и интервалы времени. Возможности прибора позволяют предварительно задавать и сохранять в памяти четыре варианта для интервала времени и четыре варианта для набора уставок по каналам. Они задаются в четырёх профилях регулирования.

Выбор профиля осуществляется нажатием на кнопку  «Выбор профиля регулирования» (см. Рисунок 1). Профили обозначены светодиодами с номерами I, II, III и IV, расположенными над кнопкой. Горящий светодиод указывает номер текущего профиля, а числовые значения на верхнем и нижнем индикаторах – соответствующие этому профилю: интервал времени и уставка.



Настройка интервала времени.

Установите кнопкой  профиль регулирования. Для каждого профиля задаётся один интервал времени. Для задания времени нажмите на верхнюю кнопку . Значение на индикаторе  начнёт мигать. Пока время мигает, его значение можно изменить верхними кнопками  и . Для подтверждения сохранения нового значения нажмите на кнопку .

Настройка уставок.

Для задания уставки нажмите на нижнюю кнопку . Уставка начнёт мигать. Пока она мигает, её значение можно изменить нижними кнопками  и . Для подтверждения сохранения нового значения нажмите на кнопку . Установите следующий канал кнопкой  и задайте уставку для него. После перебора всех каналов снова нажмите на кнопку  для перехода к следующему профилю. Затем, установите время и уставки для нового профиля.

Регулирование без таймера (без ограничения по времени).

Регулирование без ограничения по времени возможно в том случае, если время отсчёта по таймеру не задано. Для этого необходимо при настройке времени уменьшить его значение до нуля. При этом на индикаторе  отобразятся нижние прочерки .

Обязательная настройка прибора.

Перед стартом регулирования необходимо настроить прибор.







1. Выберите и установите для входов типы датчиков, которые Вы будете использовать. Процедура установки описана далее в первом разделе главы 1 «Конфигурация» в основных настройках прибора.
2. Если Вы используете прибор для управления электрической печью, то для первоначальной настройки менять больше ничего не нужно. Выходы на первой линии «Т» настроены на управление нагревателями по ПИД закону. Остальным параметрам присвоены наиболее часто употребляемые значения.
3. Следующее, что нужно сделать, это настроить ПИД регуляторы для каждого канала. В приборе предусмотрены четыре режима автоматической настройки ПИД коэффициентов. Режимы автонастройки подробно описаны в следующей главе «Автоматическая настройка коэффициентов регулирования».
4. При необходимости перенастроить прибор под Ваши требования изучите внимательно данное Руководство.

Автоматическая настройка коэффициентов регулирования.

Перед стартом регулирования необходимо провести авто настройку коэффициентов регулирования.



1. В основном режиме работы прибора установите рабочий профиль регулирования и задайте для него уставки, при которых Вы собираетесь эксплуатировать печь.

2. Убедитесь, что температура в печи ниже уставок не менее чем на 10°C.



3. Для старта авто настройки нажмите и удерживайте кнопку  10 секунд. На среднем индикаторе отобразится параметр авто настройки «A.tun» с начальным значением «OFF» (выключен) на нижнем индикаторе. Далее установите рабочий профиль, для которого будут подбираться коэффициенты. Затем, нижними кнопками  и  выберите один из четырёх режимов для авто настройки: «AP_1», «AP_2», «AP_3» или «AP_4», и нажмите на кнопку  «Пуск» (см. Рисунок 1). Прибор начнет настройку ПИД коэффициентов. В ходе настройки можно выводить на индикатор  все температуры по очереди, переключая каналы кнопкой .

Ниже приводится описание четырёх режимов авто настройки, задаваемых в параметре «A.tun».

Параметр	Значения	Комментарии
A.tun Режим авто настройки	AP_1	Настройка одного канала. Перед стартом настройки установите номер канала кнопкой  .
	AP_2	Настройка всех каналов, где установлено ПИД регулирование, по очереди, начиная с первого.
	AP_3	Настройка одного канала. Полученные значения ПИД коэффициентов применяются для всех остальных каналов.
	AP_4	Настройка всех каналов, где установлено ПИД регулирование, одновременно.

В процессе настройки на верхнем индикаторе отображается обозначение «tun.» с указанием номера шага настройки. Всего процесс настройки включает 5 шагов. Время настройки зависит от инерционности печи и может занять до 100 минут. Для прерывания хода настройки на промежуточном шаге, необходимо одновременно нажать на две кнопки  и  или отключить прибор от сети.

Настройка одного канала (AP_1)

Перед стартом настройки выберите кнопкой  номер канала для настройки и установите для параметра «A.tun» значение «AP_1». Нажмите на кнопку . Прибор включит регулирование на всех каналах и начнет настройку на выбранном канале.

Если настройка прошла успешно, то после пятого шага выключится регулирование на всех каналах и на верхнем индикаторе отобразится «rdY». Нажмите на кнопку  и вернитесь в основной режим работы. Если прибору не удалось провести настройку, то на верхнем индикаторе отобразится номер ошибки «E_66» и выключится регулирование на всех каналах.

Нажмите на кнопку  и вернитесь в основной режим работы.

Настройка всех каналов по очереди (AP_2)

Перед стартом настройки выберите для параметра «A.tun» значение «AP_2» и нажмите на кнопку . Прибор обнаруживает первый по порядку канал, где установлен ПИД закон регулирования, и начинает настройку ПИД коэффициентов на этом канале, выключив на время настройки регулирование на остальных каналах. Если настройка на канале прошла успешно, то прибор автоматически включает на нём регулирование с новыми коэффициентами и начинает настройку на следующем по порядку канале. И так далее. При этом прибор пропускает каналы, где не установлен ПИД закон регулирования. Если настройка на всех каналах прошла успешно, то, после последнего канала, на верхнем индикаторе будет

мигать «rdY». Нажмите на кнопку  и вернитесь в основной режим работы.



Если прибору не удалось провести настройку на каком-либо канале, то настройка этого и всех следующих каналов прекращается, и на верхнем индикаторе отображается номер ошибки «E_66».

Нажмите на кнопку  и вернитесь в основной режим работы.

Настройка одного канала с применением результата настройки для всех остальных (A P_3)

Настройка аналогична режиму «AP_1». После настройки подобранные ПИД коэффициенты будут применяться для всех остальных каналов прибора.

Настройка всех каналов одновременно (A P_4)

Перед стартом настройки выберите для параметра «A.tun» значение «AP_4» и нажмите на кнопку . Прибор начинает настройку ПИД коэффициентов одновременно на всех каналах, на которых установлен ПИД закон регулирования. В процессе такой настройки происходит взаимное влияние нагревателей разных каналов, что, возможно, обеспечивает максимальную приближенность к условиям многозонной печи. Если настройка на всех каналах прошла успешно, то, для каждого канала, на верхнем индикаторе будет мигать «rdY». Нажмите на кнопку  и вернитесь в основной режим работы



Полученные в результате настройки ПИД коэффициенты можно использовать и для других профилей регулирования в том случае, если уставки для них ненамного отличаются от уставок рабочего профиля. Иначе возможно Вам придётся повторно запускать процесс авто настройки для новых уставок.

Примечание | Если авто настройка не дает желаемого качества регулирования, либо прибор прекращает ее из-за слишком большого времени настройки, ПИД коэффициенты следует задать вручную в главе 2, раздел 1 «Настройка ПИД закона регулирования»

Старт/Стоп процесса регулирования.

Перед стартом необходимо проверить исправность датчиков на всех каналах, так как старт регулирования невозможен с неисправными датчиками. Затем, необходимо установить кнопкой  рабочий профиль регулирования и проверить правильность стартовых значений для уставок и интервала времени. Далее в ходе процесса регулирования можно неоднократно корректировать текущее время и уставки по каналам.

Старт процесса регулирования.

Старт регулирования осуществляется нажатием на кнопку  «Пуск/Пауза» (см. Рисунок 1) или на внешнюю кнопку. При старте включается регулирование на всех каналах, и загорается светодиод рядом с кнопкой . Как только температуры всех каналов достигнут соответствующих уставок, начнётся обратный отсчёт времени на индикаторе . После завершения отсчёта регулирование автоматически выключается на всех каналах. Светодиод рабочего профиля начинает мигать. Прибор переходит в режим паузы завершения.

Пауза завершения – это интервал времени с момента выключения регулирования до остывания печи, в течение которого в приборе сохраняются накопленные параметры регулирования по каналам. После остывания канала прибор автоматически сбрасывает накопленные параметры регулирования на этом канале, и светодиод рабочего профиля перестаёт мигать. При установке кнопкой  температуры неостывшего канала мигание профиля возобновляется. Пауза позволяет до остывания печи вновь воспользоваться регулированием с использованием уже накопленных параметров. Дополнительно пауза защищает процесс от случайного выключения регулирования. Накопленные параметры для всех каналов

можно сбросить вручную, нажав и удерживая кнопку  в течение трёх секунд.



Выключение регулирования до окончания отсчёта.

Для выключения регулирования до окончания отсчёта времени нажмите и удерживайте кнопку  в течение трёх секунд или нажмите на внешнюю кнопку. После этого регулирование выключается на всех каналах. Светодиод рабочего профиля начинает мигать. Прибор переходит в режим паузы завершения, которая описана выше.

Пауза для таймера.

Повторное нажатие на кнопку  после старта регулирования ставит таймер на паузу. Светодиод рядом с кнопкой начинает мигать. Отсчёт времени останавливается, но регулирование продолжается.

Блокирование аварии в процессе регулирования.

При возникновении аварии срабатывает выход аварийной сигнализации и загорается светодиод рядом с кнопкой . Для выключения сигнализации нажмите на кнопку . Тогда выключится аварийный выход и светодиод. Аварийная сигнализация полностью блокируется до момента выхода температуры из аварийной зоны и повторного возникновения аварии.

Примечание | При возникновении аварии прибор автоматически переключается на аварийный канал. Если авария возникает на нескольких каналах одновременно, то прибор отображает только аварийные каналы с промежутком 4 секунды. Аварийный перебор каналов можно остановить, нажав на кнопку . После этого только вновь возникшая авария приводит к повторному автоматическому переключению на аварийный канал.

Расширенные настройки профилей регулирования.

Расширенные настройки профилей регулирования возможны только при выключенном регулировании.

Для запуска режима программирования настроек для профилей нажмите и удерживайте кнопку  пять секунд. Через пять секунд прибор входит в режим настройки. На индикаторах отображается заголовок первого раздела главы «Настройка профилей регулирования» **Ctrl (C_1)**. На среднем индикаторе отображается название раздела, а на нижнем – номер раздела в руководстве пользователя. Все параметры для расширенной настройки профилей собраны в трёх разделах: «**Ctrl (C_1)**», «**SEt (C_2)**» и «**SPr (C_3)**».

Ниже на рисунке 2 показан пример внешнего вида прибора с заголовком первого раздела «**Ctrl (C_1)**».











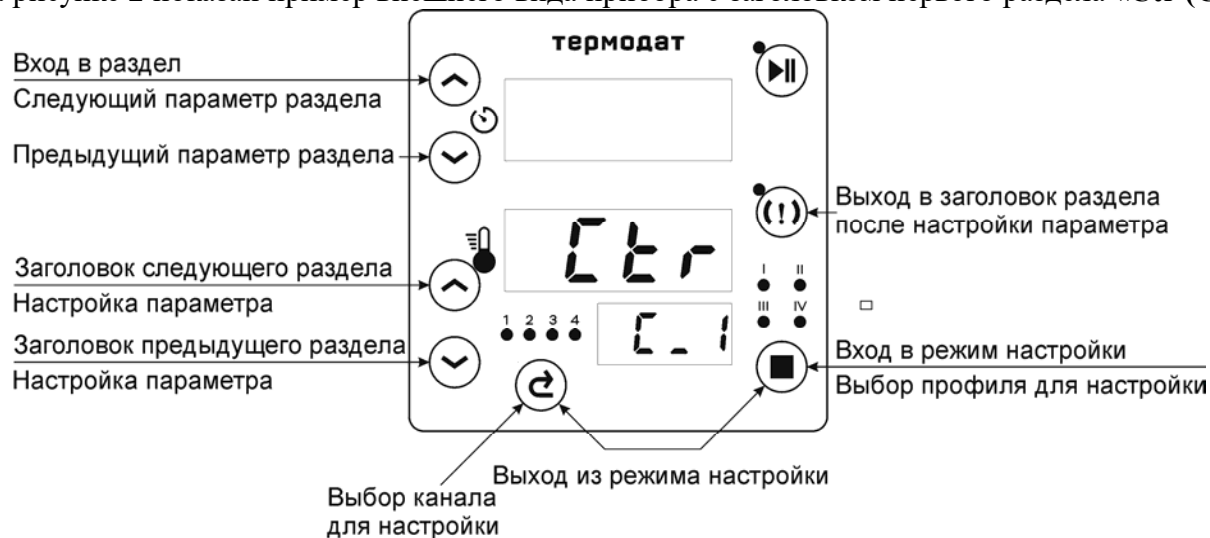



Рисунок 2. Настройка профилей регулирования. Заголовок первого раздела.

Вход в раздел. Настройка параметра.

Для входа в раздел нажмите на верхнюю кнопку  (стрелка вверх). После этого на среднем индикаторе отобразится название параметра, а на нижнем – его числовое или символьное значение. Настройка параметра осуществляется нижними кнопками  (стрелка вверх) и  (стрелка вниз). Для сохранения значения параметра после настройки и перехода к следующему параметру раздела нажмите на верхнюю кнопку . Для возвращения к предыдущему параметру раздела (также с сохранением значения после настройки) нажмите на верхнюю кнопку . Последовательное нажатие на верхнюю кнопку  или  перебирает все доступные параметры в соответствующем порядке и возвращает Вас в заголовок раздела. Для выхода в заголовок раздела сразу после настройки (без перебора параметров) нажмите на кнопку .

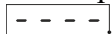
Выбор профиля для настройки параметра.

Все параметры этой главы необходимо настраивать отдельно для каждого из четырёх профилей регулирования. Поэтому для всех параметров и заголовков разделов этой главы над кнопкой  «Выбор профиля» горит светодиод текущего профиля. Выбор профиля для настройки осуществляется нажатием на кнопку . При её последовательном нажатии происходит перебор по порядку профилей с сохранением настройки параметра для предыдущего профиля и выводом на индикацию настройки для следующего профиля. После четвёртого профиля загораются все светодиоды. В этом случае дальнейшая настройка параметра с одним значением будет производиться одновременно для четырёх профилей. Причём, если на данный момент значения параметра различны для разных профилей, то на нижнем индикаторе вместо значения параметра отображаются средние прочерки . Если же отображается значение параметра, то это значит, что для разных профилей все значения этого параметра одинаковы и равны значению на индикаторе. После установки нужного значения для всех профилей и нажатия на верхнюю кнопку  на индикаторы выводится параметр «ALL» (все) с начальным значением «no» (нет). Это специальный параметр для подтверждения необходимости проведения настройки одновременно для всех профилей. Установите «YES» (да) для подтверждения и нажмите на верхнюю кнопку . Тогда настройка параметра сохранится для всех четырёх профилей.

Выбор канала для настройки параметра.

Если у параметра могут быть заданы разные значения для разных каналов, то над кнопкой  «Выбор канала» горит светодиод текущего канала, и с помощью неё можно выбрать канал, для которого производится настройка параметра. При последовательном нажатии кнопки происходит перебор по порядку каналов с сохранением настройки параметра для предыдущего канала и выводом на индикацию настройки для следующего канала. После последнего канала одновременно загораются светодиоды для всех каналов. В этом случае дальнейшая настройка параметра с одним значением будет производиться одновременно для всех каналов. Такая настройка происходит аналогично настройке для четырёх профилей, которая описана выше.

Примечание | Допускается проведение настройки параметра с одним значением одновременно для всех каналов и четырёх профилей с последующим подтверждением настройки специальным параметром «ALL».

Переход к заголовку следующего раздела.



На рисунке 2 показан внешний вид заголовка первого раздела после запуска режима программирования настроек. Последовательное нажатие на нижнюю кнопку  перебирает заголовки всех доступных разделов в порядке возрастания номера раздела и, в конце, выходит в основной режим работы. При этом на индикаторах на секунду появляется сообщение о возвращении в основной режим «OCH. PE__».

Возвращение к заголовку предыдущего раздела.

Последовательное нажатие на нижнюю кнопку  перебирает заголовки всех доступных разделов в

порядке убывания номера раздела и, в конце, выходит в основной режим работы. При этом на индикаторах на секунду появляется сообщение о возвращении в основной режим «ОСН. РЕ __».

Выход из режима настройки.

Выход из режима настройки в основной режим происходит при одновременном нажатии на кнопки  и  или автоматически через минуту после последнего нажатия любой кнопки. При этом на индикаторах на секунду появляется сообщение о возвращении в основной режим «ОСН. РЕ __».

Параметры главы «Настройка профилей регулирования».

Далее в трёх таблицах представлены все параметры главы «Настройка профилей регулирования» по разделам. В заголовке каждой таблицы справа показано обозначение для соответствующего раздела на дисплее прибора. Если у параметра могут быть заданы разные значения для разных каналов, то в заголовке таблицы указывается также на необходимость его настройки по каналам.

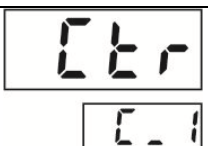
<p>Глава «Настройка профилей регулирования». Раздел 1. Настройка каналов для регулирования и условий для запуска отсчёта таймера (Настройка осуществляется по каналам)</p>	
--	---

Параметр	Значение	Комментарии
Ctrl Вкл/Выкл регулирования на канале	On – включено (по умолчанию все каналы)	После старта процесса включается регулирование, в том числе и на этом канале.
	OFF – выключено	Этот канал не используется в процессе регулирования. Регулирование на нём не включается после старта процесса.
tr . St Вкл/Выкл каналов для запуска отсчёта таймера	On – включен (по умолчанию все каналы)	Включаем в общее условие для запуска отсчёта таймера необходимость достижения температурой на этом канале уставки регулирования.
	OFF – выключен	Температура, измеренная на этом канале, не влияет на запуск отсчёта таймера. Но, если все каналы в состоянии «OFF», то запуск отсчёта таймера произойдёт по любому каналу, на котором в первую очередь температура достигнет уставки регулирования.

<p>Глава «Настройка профилей регулирования». Раздел 2. Настройка уставок регулирования (Настройка осуществляется по каналам)</p>	
--	---

Параметр	Значение	Комментарии
SP Основная уставка	От -270°C до 2500°C (Точный диапазон определён в инструкции для каждого типа датчика)	Основная уставка регулирования (по умолчанию: 20°C для профиля 1, 30°C для профиля 2, 40°C для профиля 3, 50°C для профиля 4)
SP . 2 Вторая уставка	От - 270°C до 2500°C (Точный диапазон определён в инструкции для каждого типа датчика)	Уставка регулирования 2 (по умолчанию: 120°C для профиля 1, 130°C для профиля 2, 140°C для профиля 3, 150°C для профиля 4)

Согласно заводским настройкам, установленным в приборе при изготовлении, вторые уставки не активны, то есть не используются прибором для регулирования и не доступны для настройки. При необходимости Вы можете активировать вторые уставки, изменив соответствующим образом настройку для таймера или дискретного входа (см.Главу 6 «Настройка таймера»,раздел 1 или главу 8 «Дискретный вход»,раздел 1).

Глава «Настройка профилей регулирования». Раздел 3.
Ограничение скорости изменения температуры регулирования
 (Настройка осуществляется по каналам)

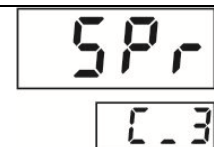

Ограничение скорости изменения температуры возможно за счёт плавного изменения значения текущей уставки от значения температуры, что позволяет обеспечить плавное изменение температуры. При этом регулирование осуществляется не по конечной уставке, а по значениям счётчика текущей уставки, который изменяется с заданной скоростью, начиная от значения начальной температуры, измеренной в момент старта регулирования, и заканчивая значением конечной уставки для выбранного профиля. Это позволяет исключить резкие скачки температуры при регулировании.

По умолчанию ограничение скорости изменения температуры выключено. При включении ограничения скорости, любой переход от одной температуры к другой будет осуществляться плавно с заданной скоростью. Так будет происходить сразу после старта регулирования и, затем, в течение всего процесса изменения температуры вплоть до достижения конечной уставки. Также будет происходить при изменении значения самой уставки в процессе регулирования. Например, при переходе с основной уставки на вторую при помощи внешней кнопки или тумблера.

Параметр	Значение	Комментарии
Включить ограничение скорости изменения температуры S.r.r.	OFF – выключено (по умолчанию)	Выключено плавное изменение текущей уставки. Скорость изменения температуры не ограничена.
	On – включено	Ограничить скорость изменения температуры, включив функцию плавного изменения текущей уставки.
Скорость изменения температуры SPrr	От 1 до 9999 °C/час (по умолчанию 3600°С/час)	Задать скорость изменения температуры.
Максимально допустимое отклонение уставки от температуры, не приводящее к повторному старту уставки от значения температуры h.r.r.	От 1 °C до 1000 °C (по умолчанию 4°С)	Максимально допустимое отклонение уставки от значения температуры при регулировании с ограничением скорости, которое не приводит к повторному старту плавного изменения уставки от температуры. При отклонении уставки от значения температуры больше чем заданное значение, автоматически произойдёт повторный старт плавного изменения уставки от температуры.
	OFF – выключено	Повторный старт плавного изменения уставки выключен.
Стартовая мощность Po	От -100 % до 100 % (по умолчанию 0%)	Начальная мощность для старта регулирования с ограничением скорости изменения температуры.

Основные настройки прибора.



Основные настройки прибора не зависят от выбранного профиля регулирования. Их изменение возможно только при выключенном регулировании. Для удобства все параметры основных настроек

сгруппированы в разделы, а разделы объединены в главы. Для запуска режима программирования основных настроек нажмите и удерживайте кнопку  10 секунд. Через 10 секунд прибор входит в режим настройки. На индикаторах отображается заголовок первого раздела: на среднем – название раздела, а на нижнем – номер главы и номер раздела в руководстве пользователя (см. ниже).



I n	– Сокращенное название раздела «Входы (выбор датчика)»
1_P1	– Глава 1, Раздел 1. Нумерация раздела «Входы (выбор датчика)»

В режиме основных настроек переходы к заголовкам следующего или предыдущего раздела, вход в раздел и настройка параметров, выход в заголовок сразу после настройки параметра и выбор канала для настройки осуществляются также как и аналогичные действия, описанные в предыдущей главе «Расширенные настройки профилей регулирования». При этом кнопка  не используется для выбора профиля регулирования. Поэтому для неё становятся доступны дополнительные функции.



Дополнительные функции для кнопки .

Основные настройки являются общими для всех профилей регулирования, поэтому в режиме основных настроек все светодиоды над кнопкой  погашены. В этом режиме кнопка  используется для перехода к заголовку следующего раздела, а также для выхода в заголовок сразу после настройки параметра, минуя перебор параметров внутри раздела.



Быстрый переход по главам к разделам следующей главы.

Для быстрого перехода к разделам следующих глав нажимайте нижнюю кнопку , удерживая нажатой кнопку . Для последней главы переход осуществляется по кругу – на первую.

Быстрый переход по главам к разделам предыдущей главы.

Для быстрого перехода к разделам предыдущих глав нажимайте нижнюю кнопку , удерживая нажатой кнопку . Для первой главы переход осуществляется по кругу – на последнюю.

Выход из режима настройки.

Выход из режима настройки в основной режим происходит при одновременном нажатии на кнопки  и  или автоматически через минуту после последнего нажатия любой кнопки. При этом на индикаторах на секунду появляется сообщение о возвращении в основной режим «ОСН.РЕ __».

Параметры основных настроек.



Все следующие параметры представлены в таблицах по разделам. В заголовке каждой таблицы справа показано обозначение для соответствующего раздела на дисплее прибора. Если у параметра могут быть заданы разные значения для разных каналов, то в заголовке таблицы указывается также на необходимость его настройки по каналам.

Глава 1. Конфигурация.

Глава 1. Раздел 1. Входы (выбор датчика) (Настройка осуществляется по каналам)	
--	---

В первом разделе данной главы задается тип используемого датчика. Например, если к первому входу подключена термопара хромель-алюмель, выберите номер канала 1 и тип датчика «_1_».

Параметр	Значение	Комментарии	Диапазон измерения
I n P Тип датчика	<u>1</u> (по умолч.)	Термопара ТХА (К) хромель/алюмель.	- 270...1372°C
	<u>2</u>	Термопара ТХК (L) хромель/копель.	- 200...800°C
	<u>3</u>	Термопара ТПП (S) платина-10%родий/платина.	-50...1768°C
	<u>4</u>	Термопара ТЖК (J) железо/константан.	- 210...1200°C
	<u>5</u>	Термопара ТМК (Т) медь/константан.	- 270...400°C
	<u>6</u>	Термопара ТПП (R) платина-13% родий/платина.	-50...1768°C
	<u>7</u>	Термопара ТПР(В) платина-30%родий/платина-6%родий.	600...1820°C
	<u>8</u>	Термопара ТНН (N) нихросил/нисил.	- 270...1300°C
	<u>9</u>	Термопара ТВР(А-1) вольфрам-рений/вольфрам-рений.	0...2500°C
	<u>10</u>	Термопара ТВР(А-2) вольфрам-рений/вольфрам-рений.	0...1800°C
	<u>11</u>	Термопара ТВР(А-3) вольфрам-рений/вольфрам-рений.	0...1800°C
	<u>12</u>	Термопара ТХК (E) никель-хром/медь-никель.	-270...1000°C
	Pt	Термометр сопротивления платиновый Pt ($\alpha=0,00385$ °C-1)	- 200...850°C
	Cu	Термометр сопротивления медный М ($\alpha=0,00428$ °C-1)	- 180...200°C
	П	Термометр сопротивления платиновый П ($\alpha=0,00391$ °C-1)	- 200...850°C
	Cu 2	Термометр сопротивления медный Cu (W100=1,4260)	- 50...200°C
	Н	Термометр сопротивления никелевый Н ($\alpha=0,00617$ °C-1)	- 60...180°C
	r	Измерение сопротивления.	10...300 Ом
	U.in	Вход для измерения тока или напряжения с линейным масштабированием.	-13...107 мВ, 0...50 мА
	Sqrt	Вход для измерения тока или напряжения с масштабированием по закону квадратного корня.	-13...107 мВ, 0...50 мА
	PrbL	Вход для измерения тока или напряжения с масштабированием по параболическому закону.	-13...107 мВ, 0...50 мА
	4-20	Датчик с токовым сигналом.	4...20 мА
	U	Вход для измерения напряжения (линейный).	-13...107 мВ
	23	Пирометр РК-15.	400...1500°C
24	Пирометр РС-20.	400...1500°C	
OFF выключен	Измерительный канал не используется. Измерения выключены.		
r0 Сопротивление	От 10,00 Ом до 150,00 Ом	Сопротивление термометра сопротивления при 0°C, Ом	

Если подключен термометр сопротивления, не забудьте задать его сопротивление при 0°C в параметре «**r0**». При изменении сопротивления на верхнем индикаторе сразу отображается измеренная температура для соответствующего канала. Отображение текущей температуры можно дополнительно использовать в процессе корректировки показаний при подключении датчика с неизвестным сопротивлением при 0°C. В этом случае поместите термометр сопротивления в среду, температура которой измеряется термометром. На верхнем индикаторе прибора отображается измеренная температура, на нижнем – значение сопротивления при 0°C. Изменяя нижними кнопками  и  значение сопротивления, добейтесь правильных показаний температуры совпадающих с термометром.

Рекомендуем | Если канал временно не используется для измерений, то его нужно выключить, установив тип датчика «**OFF**». В этом случае на данном канале не будет измерений, а в основном режиме работы или при настройке он не будет доступен для просмотра, то есть будет пропускаться при переключении каналов. Тогда старт регулирования будет возможен при отсутствии датчика на входе для этого канала.

Глава 1. Раздел 2.**Выходы**

(Настройка осуществляется по каналам)

046

1.P2

В этом разделе необходимо установить для каждой линии по каналам назначение для выходов. Каждый выход может управлять регулированием (нагревом или охлаждением) или аварийной сигнализацией по настройкам одного из трёх профилей для аварийной сигнализации (см.Дальше главу3 «Аварийная сигнализация»). Если выход на линии не используется, рекомендуем его отключить, установив значение «nonE». Также отдельно по каналам можно устанавливать назначение для общего дополнительного выхода «P», обозначенного в разделе «Выходы» как «Out.5». Это позволяет, при необходимости, суммировать одновременно по всем каналам на дополнительный выход «P» аварийные сигнализации различных аварийных профилей или, наоборот, выключать аварийную сигнализацию для выбранных каналов.

Параметр	Значение	Комментарии
Lin . 1 Назначения для выходов на первой линии «Т» по каналам	HEAt (по умолчанию)	Соответствующий каналу выход на линии «Т» используется для управления нагревателем.
	Cool	Соответствующий каналу выход на линии «Т» используется для управления охладителем.
	ALr . 1	Соответствующий каналу выход на линии «Т» используется для управления аварийной сигнализацией по настройкам первого профиля.
	ALr . 2	Соответствующий каналу выход на линии «Т» используется для управления аварийной сигнализацией по настройкам второго профиля.
	ALr . 3	Соответствующий каналу выход на линии «Т» используется для управления аварийной сигнализацией по настройкам третьего профиля.
	nonE	Соответствующий каналу выход на линии «Т» не используется.
Lin . 2 Назначения для выходов на второй линии «P» по каналам	HEAt	Соответствующий каналу выход на линии «P» используется для управления нагревателем.
	Cool	Соответствующий каналу выход на линии «P» используется для управления охладителем.
	ALr . 1	Соответствующий каналу выход на линии «P» используется для управления аварийной сигнализацией по настройкам первого профиля.
	ALr . 2 (по умолчанию)	Соответствующий каналу выход на линии «P» используется для управления аварийной сигнализацией по настройкам второго профиля.
	ALr . 3	Соответствующий каналу выход на линии «P» используется для управления аварийной сигнализацией по настройкам третьего профиля.
	nonE	Соответствующий каналу выход на линии «P» не используется.
Out . 5 Назначения для общего доп. выхода «P» по каналам	ALr . 1 (по умолчанию)	Для выбранного канала доп. выход «P» управляет аварийной сигнализацией по настройкам первого профиля.
	ALr . 2	Для выбранного канала доп. выход «P» управляет аварийной сигнализацией по настройкам второго профиля.
	ALr . 3	Для выбранного канала доп. выход «P» управляет аварийной сигнализацией по настройкам третьего профиля.
	nonE	Для выбранного канала доп. выход «P» не используется.

Параметр настройки «Out.5» может отсутствовать в разделе «Выходы» и быть недоступным для аварийной сигнализации, если ранее в разделе «Настройка таймера» на дополнительный выход «P» был назначен выход для таймера (см.Дальше «Настройка таймера» Глава 6, Раздел 1).

Согласно заводским настройкам, установленным в приборе при изготовлении, все выходы на первой линии «Т» управляют нагревателями по ПИД закону, дополнительный выход «Р» управляет аварийной сигнализацией по настройкам первого профиля для всех каналов, а выходы на второй линии «Р» управляют аварийной сигнализацией по настройкам второго профиля.

Примечание | При установке назначения выхода на линии следует помнить о том, что прибор не выполняет одну и ту же функцию регулирования (нагрева или охлаждения) для выбранного канала на разных линиях. Например, не управляет двумя нагревателями на одном канале. Поэтому при переносе нагревателя с первой линии на вторую, соответствующий нагреватель на первой линии автоматически выключается, то есть устанавливается значение выхода «nonE».

Глава 2. Регулирование.

Термодат–13Т6 может регулировать температуру при помощи двухпозиционного или ПИД–закона регулирования.

Наиболее простой закон регулирования температуры – двухпозиционный. На нагреватель подается полная мощность до достижения уставки, после чего подача мощности прекращается. Несмотря на это, разогретый нагреватель продолжает отдавать тепло, и температура объекта какое-то время продолжает нарастать, что приводит к перегреву. При последующем остывании объекта, по достижении уставки, на нагреватель вновь подается полная мощность. Нагреватель сначала разогревает себя, затем окружающие области объекта, и, таким образом, охлаждение будет продолжаться до тех пор, пока волна тепла не достигнет датчика температуры. Следовательно, реальная температура может оказаться значительно ниже заданного значения. Таким образом, при двухпозиционном законе регулирования возможны значительные колебания температуры около заданного значения.

Повысить точность регулирования можно, применяя пропорционально– интегрально– дифференциальный закон регулирования (ПИД закон). ПИД предполагает уменьшение мощности, подаваемой на нагреватель, по мере приближения температуры объекта к заданной температуре. Кроме того, в установившемся режиме регулирования по ПИД закону прибор определяет величину тепловой мощности, необходимую для компенсации тепловых потерь и поддержания заданной температуры.

<p>Глава 2. Раздел 1. Настройка ПИД закона регулирования (Настройка осуществляется по каналам)</p>	
--	--

Параметр	Значение	Комментарии
ProP	От 0.1 °C до 2000 °C (по умолчанию 70°C)	Пропорциональный коэффициент.
Int	От 1 сек до 9999 сек (по умолчанию 600)	Интегральный коэффициент.
	OFF – выключен	Интегральная составляющая ПИД закона не используется.
diFF	O F F – выключен (по умолчанию)	Дифференциальная составляющая ПИД закона не используется.
	От 0,1 сек до 999,9 сек	Дифференциальный коэффициент.

Для работы ПИД закона регулирования необходимо задать три коэффициента – пропорциональный, интегральный и дифференциальный. Прибор определяет их в автоматическом режиме (см. Раздел «Автоматическая настройка коэффициентов регулирования»), но при необходимости Вы можете задавать или корректировать эти коэффициенты вручную.

Глава 2. Раздел 2.
Настройка двухпозиционного закона регулирования
 (Настройка осуществляется по каналам)



При двухпозиционном регулировании установите величину гистерезиса и минимальное время между включениями и выключениями для нагревателя и охладителя.

Параметр	Значение	Комментарии
H.hYS Гистерезис нагревателя	От 1°C до 250°C (по умолчанию 4°C)	Гистерезис нагревателя.
	OFF – выключен	Гистерезис для нагревателя не используется.
H.t Мин. время нагревателя	От 00 мин 01 сек До 40 мин 00 сек (по умолчанию 4 сек)	Минимальное время между включениями и выключениями нагревателя.
	0F F– выключен	Гистерезис для охладителя не используется.
C.hYS Гистерезис охладителя	От 1°C до 250°C (по умолчанию 4°C)	Гистерезис охладителя.
	0F F– выключен	Гистерезис для охладителя не используется.
C.t Мин. время охладителя	От 00 мин 01 сек до 40 мин 00 сек (по умолчанию 4 сек)	Минимальное время между включениями и выключениями охладителя.
	C.dSP Сдвиг уставки	От -500 до 500 °C (по умолчанию 0°C)

Гистерезис необходим, чтобы предотвратить слишком частое включение нагревателя или охладителя. Выход включен, пока температура не достигнет значения уставки (при работе с нагревателем). При достижении уставки выход выключается. Повторное включение происходит после снижения температуры ниже уставки на величину гистерезиса. Гистерезис задаётся в градусах. Обычно значение гистерезиса равно 1..10 градусам.

Параметры «H.t» и «C.t» используются для того, чтобы не допускать слишком частые включения электромагнитного пускателя. Например, зададим время «H.t» равное 5 минутам. Если температура в электропечи понизится, выход включит пускатель. Пускатель останется включенным на время не менее 5 минут (даже если печь перегрелась). После выключения пускателя он не включится ранее, чем через пять минут (даже если печь остыла).

Параметр «C.dSP» является дополнительным и используется для того, чтобы обеспечить позиционное охлаждение с новой уставкой, которая отличается от текущей уставки «SP» для нагревателя на величину «C.dSP». По умолчанию значение параметра «C.dSP» равно нулю и прибор для нагрева и охлаждения использует текущую уставку «SP». Изменив этот параметр Вы обеспечите позиционное охлаждение с новой уставкой, численно равной SP+C.dSP.

Глава 2. Раздел 3.
Защита «холодного» нагревателя (плавный разогрев только для ПИД закона)
 (Настройка осуществляется по каналам)

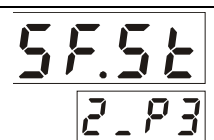

Холодный электрический нагреватель имеет низкое сопротивление, поэтому в момент включения нагреватель потребляет большой ток и на нём выделяется чрезмерная тепловая мощность. В приборе предусмотрена функция защиты холодного нагревателя. Мощность при включении электрической печи будет нарастать плавно в течение заданного времени.

Параметр	Значение	Комментарии
S_St Время разогрева	От 00 мин 01сек До 99 мин 59сек (по умолчанию 60 сек)	Время плавного разогрева нагревателя.
	OFF– выключено	Защита «холодного» нагревателя выключена.

Глава 2. Раздел 4. Ограничение диапазона для уставки регулирования (Настройка осуществляется по каналам)	
--	---

Воспользуйтесь ограничением диапазона уставки для предотвращения ошибок оператора.

Параметр	Значение	Комментарии
SCAL Диапазон уставки	FuLL – полный (по умолчанию)	Полный диапазон для уставки. Совпадает с диапазоном измерения датчика.
	b n d– ограниченный	Ограниченный диапазон для уставки.
Sc.Lo Нижняя граница для уставки	От - 270°C до 2500°C (Диапазон для датчика по инструкции)	Нижняя граница температуры для уставки при ограничении диапазона уставки.
Sc.Hi Верхняя граница для уставки	От - 270°C до 2500°C (Диапазон для датчика по инструкции)	Верхняя граница температуры для уставки при ограничении диапазона уставки.

Глава 2. Раздел 5. Настройка нагревателя (Настройка осуществляется по каналам)	
--	--

Параметр	Значение	Комментарии
H.Ctr Закон регу- лирования	P i d (по умолчанию)	ПИД закон регулирования для нагревателя.
	onoF	Двухпозиционный закон регулирования для нагревателя.
H.tYP Метод управления нагревателем	Pdd(по умолчанию)	ШИМ (для всех типов выходов).
	_ E d _	РСП (только для Т-выхода).
	PhA S	ФИУ – фазоимпульсное управление (только для Т-выхода, подключенного к блокам типа МБТ или ФИУ).
	F_2	ФИУ для блоков с соответствующим протоколом (только для Т-выхода).
H_Hi Макс. мощность	От 0 % до 100 % (по умолчанию 100 %)	Ограничение максимальной мощности, выводимой на нагреватель для основной уставки «SP»
H_L o Мин. мощность	От 0 % до 100 % (по умолчанию 0 %)	Ограничение минимальной мощности, выводимой на нагреватель для основной уставки «SP»
H.Hi.2 Макс. мощность	От 0 % до 100 % (по умолчанию 100 %)	Ограничение максимальной мощности, выводимой на нагреватель для второй уставки «SP.2»
H.L o.2 Мин. мощность	От 0 % до 100 % (по умолчанию 0 %)	Ограничение минимальной мощности, выводимой на нагреватель для второй уставки «SP.2»
H.P L S	От 2сек до 600 сек. (по умолчанию 20сек)	Период ШИМ для нагревателя.

В разделе «**Настройка нагревателя**» Вы можете выбрать закон регулирования и назначить метод, при помощи которого прибор будет управлять нагревателем.

При использовании метода **широтно-импульсной модуляции (ШИМ)** нагреватель или охладитель включается на долю периода ШИМ. Метод может быть реализован на всех типах выходов: реле, транзисторном и симисторном. При использовании пускателей, для продления срока их службы, период ШИМ следует выбрать большим, сотни секунд. Для тиристорных силовых блоков или мощных симисторов, которым частые переключения не вредят, период ШИМ можно задать несколько секунд. Период ШИМ по умолчанию устанавливается 20 секунд.

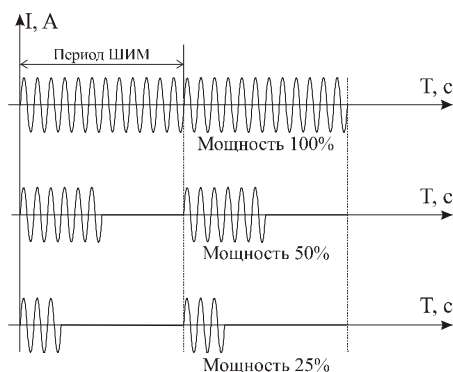

При методе **равномерно распределенных рабочих сетевых периодов (РСП)** ток через нагрузку периодически включается на один или несколько сетевых периодов. Мощность нагревателя испытывает меньшие колебания во времени, чем при использовании ШИМ. Этот метод очень хорош в лабораторных условиях при малых мощностях нагревателя. Не используйте метод при мощностях более 5 кВт. Недопустимо использование метода РСР при индуктивной нагрузке.

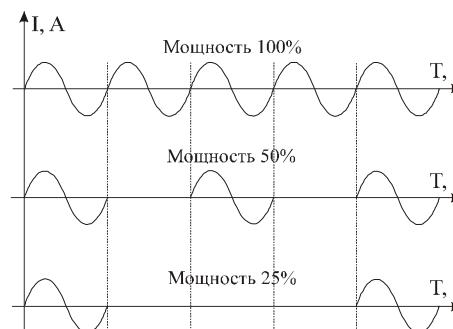

Фазоимпульсное управление (ФИУ) позволяет плавно изменять мощность на нагрузке. Метод реализуется только на транзисторном выходе. При этом по транзисторному выходу в цифровом виде передается требуемая мощность, а фазоимпульсное управление реализуется внешними блоками ФИУ или МБТ. Тиристоры открываются с регулируемой фазовой задержкой от 0 до 180° каждый сетевой полупериод. Метод хорошо использовать для работы с нагревателями с малой тепловой инерцией. Фазоимпульсное управление часто используют для работы с понижающими трансформаторами с низкоомной нагрузкой во вторичной обмотке.

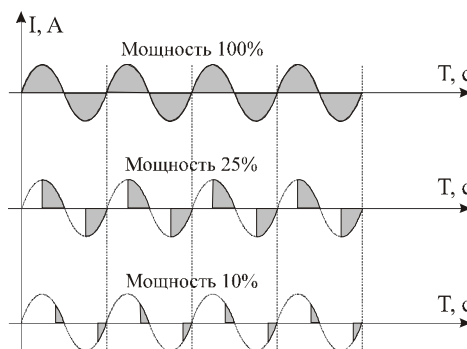

Параметры «Н_Ni», «Н.Ni.2», «Н_Lo», «Н.Lo.2» позволяют ограничить максимальную и минимальную мощность, выводимую на нагреватель. Максимальная мощность может быть ограничена для предотвращения разрушения нагревателя при подаче полной мощности, для уменьшения скорости нагрева при слишком мощных нагревателях и улучшения точности регулирования температуры. Ограничение минимальной мощности нагревателя используется реже, например, для нагревателя с сильной зависимостью сопротивления от температуры (силитовый стержень). Для увеличения ресурса такого нагревателя его нужно медленно разогревать (функция плавного разогрева), а разогретому – не давать остыть ниже некоторой температуры.

Глава 2. Раздел 6.
Настройка охладителя
 (Настройка осуществляется по каналам)



Прибор может управлять нагревателем и охладителем одновременно. Для каждого канала выход на одной линии может управлять нагревателем, а соответствующий выход на противоположной линии – охладителем. В этом разделе можно выбрать закон регулирования и метод управления для охладителя. Также, по аналогии с настройками для нагревателя, в этом разделе добавлены ограничения на максимальную и минимальную мощность, которые могут быть доступны для использования только в том случае, если на канале установлены различные законы регулирования для нагревателя и охладителя

или, если оба регулятора – позиционные. При одновременном использовании ПИД нагревателя и ПИД охладителя скорости нагрева и охлаждения следует сделать сопоставимыми с помощью параметра «rCh».

Параметр	Значение	Комментарии
C.Ctr Закон регулирования	P i d	ПИД закон регулирования для охладителя.
	onoF (по умолчанию)	Двухпозиционный закон регулирования для охладителя.
C.tYP Метод управления охладителем	Pdd (по умолчанию)	ШИМ (для всех типов выходов).
	E d	РСП (только для Т-выхода).
	PhA S	ФИУ – фазоимпульсное управление (только для Т-выхода, подключенного к блокам типа МБТ или ФИУ).
	F_2	ФИУ для блоков с соответствующим протоколом (только для Т-выхода).
rCh Нагрев/Охл.	От 0,1 до 10,0 (по умолчанию 1.0)	Соотношение мощностей, подаваемых на нагреватель и охладитель при одновременном использовании ПИД нагревателя и ПИД охладителя.
C_Ni Макс. мощность	От 0 % до -100 % (по умолчанию -100%)	Ограничение максимальной мощности, выводимой на охладитель для основной уставки «SP»
C_L o Мин. мощность	От 0 % до -100 % (по умолчанию 0 %)	Ограничение минимальной мощности, выводимой на охладитель для основной уставки «SP»
C.Ni.2 Макс. мощность	От 0 % до -100 % (по умолчанию -100%)	Ограничение максимальной мощности, выводимой на охладитель для второй уставки «SP.2»
C.L o.2 Мин. мощность	От 0 % до -100 % (по умолчанию 0 %)	Ограничение минимальной мощности, выводимой на охладитель для второй уставки «SP.2»
C.P L S	От 2 сек до 600 сек. (по умолчанию 20 сек)	Период ШИМ для охладителя.





<p>Глава 2. Раздел 7. Действия прибора при неисправности датчика (Настройка осуществляется по каналам)</p>	
--	---

Параметр	Значение	Комментарии
S. b. H. ПИД нагреватель	От 0 % до 100 % (по умолчанию 0 %)	Мощность, выводимая на ПИД нагреватель при неисправности датчика.
S. b. H. 2 Двухпозиц.нагреватель	0 % (по умолчанию)	При неисправности датчика двухпозиционный нагреватель выключен.
	100 %	При неисправности датчика двухпозиционный нагреватель включен.
S. b. C. ПИД охладитель	От 0 % до -100 % (по умолчанию -100%)	Мощность, выводимая на ПИД охладитель при неисправности датчика.
S. b. C. 2 Двухпозиц.охладитель	0 % (по умолчанию)	При неисправности датчика двухпозиционный охладитель выключен.
	-100 %	При неисправности датчика двухпозиционный охладитель включен.

При неисправности датчика прибор, по умолчанию, выключает нагреватель. Иногда, для ответственных технологических процессов, важно задать некоторую мощность на нагревателе, не допускающую остывания установки при неисправности датчиков.

Режим ручного управления мощностью для ПИД закона регулирования.

Дополнительный режим ручного управления мощностью используется для коррекции на выбранном канале текущего значения мощности, полученной в автоматическом режиме. Для входа в ручной режим нажмите и удерживайте пять секунд кнопку . После этого таймер становится на паузу, а на верхнем индикаторе вместо времени отображается буква «P» (ручной режим) и текущее значение мощности в процентах (см. Рисунок 3).

Мощность задаётся верхними кнопками  и . Нижними кнопками  и  можно корректировать конечную уставку регулирования. При коррекции уставка будет мигать. Для подтверждения ввода новой уставки нажмите на кнопку .

Коррекция мощности в ручном режиме возможна только на выбранном канале. Переход с помощью кнопки  на следующий канал приводит к возобновлению автоматического регулирования на предыдущем канале с сохранением для него начальной мощности, заданной в ручном режиме.

Ниже на рисунке 3 показан пример внешнего вида прибора при ручном управлении мощностью.





Рисунок 3. Ручное управление мощностью.

Выход из ручного управления мощностью обратно в автоматический режим регулирования происходит при повторном нажатии на кнопку . При выходе прибор сохраняет заданную начальную мощность для текущего канала, корректируя соответствующим образом параметры регулирования.

Примечание: Если значение уставки меньше измеренного значения, то мощность не выводится.

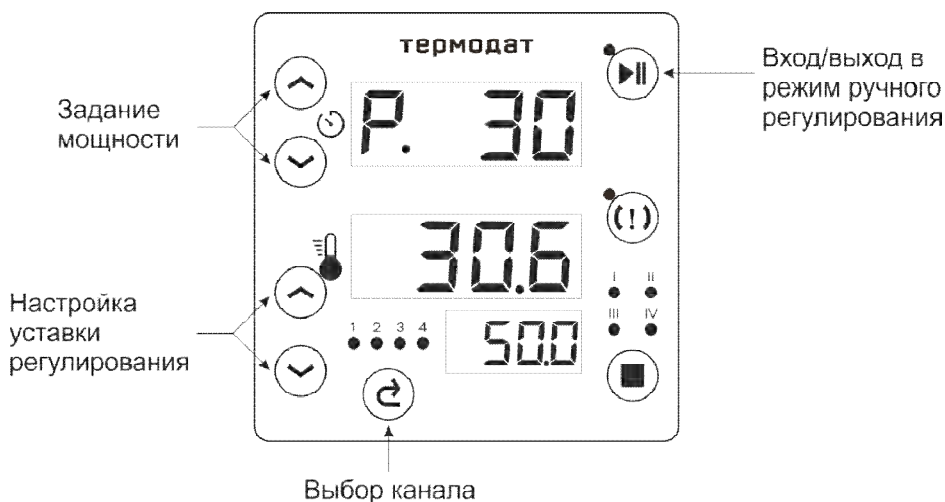
Глава 3. Аварийная сигнализация.

В этой главе представлены три профиля для настройки аварийной сигнализации. В составе каждого профиля одновременно может быть задана авария по температуре, авария по неисправности датчика и авария по неисправности контура регулирования. Настройка компонентов аварии для профиля осуществляется по каналам. По установленным в профиле настройкам прибор формирует результирующий аварийный сигнал для соответствующего выхода.

При неисправности контура регулирования на нижнем индикаторе вместо уставки отобразится надпись «LbA». Чтобы снять аварийную сигнализацию «LbA» и выключить сработавший выход нажмите кнопку .

Глава 3. Раздел 1.

Настройки первого профиля аварийной сигнализации

(Настройка осуществляется по каналам)

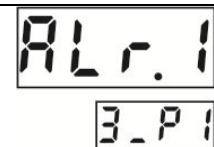

Параметр	Значение	Комментарии
A1.tP Тип аварии 1 по температуре	Hi зона нагрева	Авария 1 регистрируется, если измеренная температура T выше аварийной уставки AL, т.е. T>AL
	Lo Зона охлаждения	Измеренная температура T ниже аварийной уставки AL, т.е. T<AL
	d_Hi (по умолчанию)	Измеренная температура выше уставки регулирования SP на величину AL: T>SP+AL
	d_Lo	Измеренная температура ниже уставки регулирования SP на величину AL: T<SP-AL
	bnd	Измеренная температура T выходит за пределы зоны около уставки регулирования SP, ширина зоны определяется величиной аварийной уставки AL. То есть авария регистрируется при выполнении любого из условий: T>SP+AL или T<SP-AL
nonE	Авария 1 по температуре не используется.	
AL. 1	От -270°C до 2500°C (по умолчанию 20°C)	Аварийная уставка для первого профиля аварийной сигнализации.
SbA. 1 Сигнализация отказа датчика	On – включена (по умолчанию)	Включена сигнализация при неисправности датчика.
	OFF – выключена	Сигнализация при неисправности датчика не используется.
LbA. 1 Сигнализация неисправности контура	On – включена	Включена сигнализация незамкнутости контура регулирования.
	OFF – выключена (по умолчанию)	Сигнализация незамкнутости контура регулирования не используется.
A1 . oF Режим выключения аварийной сигнализации 1	Auto – автоматический	Аварийная сигнализация автоматически выключается после прекращения аварии. В этом режиме принудительная блокировка аварии не доступна.
	Hand – ручной (по умолчанию)	Допускается принудительная блокировка аварии вручную нажатием на кнопку (1). При этом повторение аварии блокируется до выхода из аварийной зоны. В этом режиме сохраняется автоматическое выключение аварийной сигнализации после прекращения аварии.
A1 . Ou Режим работы выхода на линии	E (по умолчанию)	При аварии 1 аварийный выход, соответствующий каналу на линии, включается.
	d	При аварии 1 выход, соответствующий каналу на линии, выключается.

При выборе режима работы для релейного выхода, обратите внимание, что термин «выход включается» для реле обозначает, что на обмотку реле подаётся напряжение (**E** – energized).

При использовании режима «**d**» на обмотку реле сразу после включения прибора подаётся напряжение. При срабатывании – с катушки реле напряжение снимается (**d** – deenergized).

Глава 3. Раздел 2.

Настройки второго профиля аварийной сигнализации

(Настройка осуществляется по каналам)

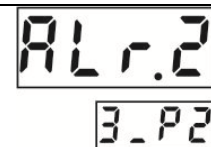

Параметр	Значение	Комментарии
A2.tP Тип аварии 2 по температуре	Hi зона нагрева	Авария 2 регистрируется, если измеренная температура T выше аварийной уставки AL, т.е. $T > AL$
	Lo зона охлаждения	Измеренная температура T ниже аварийной уставки AL, т.е. $T < AL$
	d_Hi (по умолчанию)	Измеренная температура выше уставки регулирования SP на величину AL: $T > SP + AL$
	d_Lo	Измеренная температура ниже уставки регулирования SP на величину AL: $T < SP - AL$
	bnd	Измеренная температура T выходит за пределы зоны около уставки регулирования SP, ширина зоны определяется величиной аварийной уставки AL. То есть авария регистрируется при выполнении любого из условий: $T > SP + AL$ или $T < SP - AL$
	nonE	Авария 2 по температуре не используется.
AL. 2	От -270°C до 2500°C (по умолчанию 30°C)	Аварийная уставка для второго профиля аварийной сигнализации.
SbA.2 Сигнализация отказа датчика	On – включена (по умолчанию)	Включена сигнализация при неисправности датчика.
	OFF – выключена	Сигнализация при неисправности датчика не используется.
LbA.2 Сигнализация неисправности контура	On – включена	Включена сигнализация незамкнутости контура регулирования.
	OFF – выключена (по умолчанию)	Сигнализация незамкнутости контура регулирования не используется.
A2.oF Режим выключения аварийной сигнализации 2	Auto – автоматический	Аварийная сигнализация автоматически выключается после прекращения аварии. В этом режиме принудительная блокировка аварии не доступна.
	Hand – ручной (по умолчанию)	Допускается принудительная блокировка аварии вручную нажатием на кнопку (1). При этом повторение аварии блокируется до выхода из аварийной зоны. В этом режиме сохраняется автоматическое выключение аварийной сигнализации после прекращения аварии.
A2.Ou Режим работы выхода на линии	E (по умолчанию)	При аварии 2 аварийный выход, соответствующий каналу на линии, включается.
	d	При аварии 2 выход, соответствующий каналу на линии, выключается.

Глава 3. Раздел 3.

Настройки третьего профиля аварийной сигнализации

(Настройка осуществляется по каналам)

AL 3

3.P3

Параметр	Значение	Комментарии
A3.tP Тип аварии 3 по температуре	Hi зона нагрева	Авария 3 регистрируется, если измеренная температура T выше аварийной уставки AL, т.е. $T > AL$
	Lo зона охлаждения	Измеренная температура T ниже аварийной уставки AL, т.е. $T < AL$
	d_Hi (по умолчанию)	Измеренная температура выше уставки регулирования SP на величину AL: $T > SP + AL$
	d_Lo	Измеренная температура ниже уставки регулирования SP на величину AL: $T < SP - AL$
	bnd	Измеренная температура T выходит за пределы зоны около уставки регулирования SP, ширина зоны определяется величиной аварийной уставки AL. То есть авария регистрируется при выполнении любого из условий: $T > SP + AL$ или $T < SP - AL$
nonE	Авария 3 по температуре не используется.	
AL.3	От -270°C до 2500°C (по умолчанию 40°C)	Аварийная уставка для третьего профиля аварийной сигнализации.
SbA.3 Сигнализация отказа датчика	On – включена (по умолчанию)	Включена сигнализация при неисправности датчика.
	OFF – выключена	Сигнализация при неисправности датчика не используется.
LbA.3 Сигнализация неисправности контура	On – включена	Включена сигнализация незамкнутости контура регулирования.
	OFF – выключена (по умолчанию)	Сигнализация незамкнутости контура регулирования не используется.
A3.oF Режим выключения аварийной сигнализации 3	Auto – автоматический	Аварийная сигнализация автоматически выключается после прекращения аварии. В этом режиме принудительная блокировка аварии не доступна.
	Hand – ручной (по умолчанию)	Допускается принудительная блокировка аварии вручную нажатием на кнопку (!) . При этом повторение аварии блокируется до выхода из аварийной зоны. В этом режиме сохраняется автоматическое выключение аварийной сигнализации после прекращения аварии.
A3.Ou Режим работы выхода на линии	E (по умолчанию)	При аварии 3 аварийный выход, соответствующий каналу на линии, включается.
	d	При аварии 3 выход, соответствующий каналу на линии, выключается.

Глава 3. Раздел 4.**Дополнительные настройки для первого профиля аварийной сигнализации**

(Настройка осуществляется по каналам)

A1.Ad

3.P4

Параметр	Значение	Комментарии
A1.t Время задержки включения	От 00 мин 01 сек До 04 мин 00 сек (по умолчанию 10 сек)	Авария 1 включается, если она сохраняется в течение промежутка времени, заданного этим параметром.
A1.hY Гистерезис	От 1 °C до 250 °C (по умолчанию 4°C)	Гистерезис для аварийной сигнализации 1.
	OF F – выключен	Гистерезис не используется для аварийной сигнализации 1.
A1.Lc Блокировка аварии 1 по температуре	no – не блокировать (по умолчанию)	Авария 1 не блокируется при включении прибора.
	YES – блокировать	Авария 1 блокируется, если при включении прибора температура сразу оказывается в аварийной зоне. Сигнализация работает при повторном попадании в зону аварии.

Время задержки включения аварийной сигнализации

Для того чтобы из-за случайных ошибок измерения, вызванных, например, электромагнитными помехами, не сработала аварийная сигнализация, можно включить фильтр (время задержки включения), благодаря которому аварийная сигнализация включится, если условие аварии выполняется в течение заданного пользователем времени.

Блокировка аварийной сигнализации действует при первом включении прибора, когда температура может сразу оказаться в аварийной зоне. Сигнализация работает при повторном попадании в зону аварии.

Глава 3. Раздел 5.**Дополнительные настройки для второго профиля аварийной сигнализации**

(Настройка осуществляется по каналам)

A2.Ad

3.P5

Параметр	Значение	Комментарии
A2.t Время задержки включения	От 00 мин 01 сек До 04 мин 00 сек (по умолчанию 10 сек)	Авария 2 включается, если она сохраняется в течение промежутка времени, заданного этим параметром.
A2.hY Гистерезис	От 1 °C до 250 °C (по умолчанию 4°C)	Гистерезис для аварийной сигнализации 2.
	OF F – выключен	Гистерезис не используется для аварийной сигнализации 2.
A2.Lc Блокировка аварии 2 по температуре	no – не блокировать (по умолчанию)	Авария 2 не блокируется при включении прибора.
	YES – блокировать	Авария 2 блокируется, если при включении прибора температура сразу оказывается в аварийной зоне. Сигнализация работает при повторном попадании в зону аварии.

Глава 3. Раздел 6.**Дополнительные настройки для третьего профиля аварийной сигнализации**

(Настройка осуществляется по каналам)

A3.A0

3.P6

Параметр	Значение	Комментарии
A3.t Время задержки включения	От 00 мин 01 сек До 04 мин 00 сек (по умолчанию 10 сек)	Авария3 включается, если она сохраняется в течение промежутка времени, заданного этим параметром.
A3.hY Гистерезис	От 1 °C до 250 °C (по умолчанию 4°C)	Гистерезис для аварийной сигнализации 3.
	OFF – выключен	Гистерезис не используется для аварийной сигнализации 3.
A3.Lc Блокировка аварии3 по температуре	no – не блокировать (по умолчанию)	Авария 3 не блокируется при включении прибора.
	YES – блокировать	Авария 3 блокируется, если при включении прибора температура сразу оказывается в аварийной зоне. Сигнализация сработает при повторном попадании в зону аварии.

Глава 4. Измерение**Глава 4. Раздел 1.****Отображение температуры**

(Настройка осуществляется по каналам)

17.5

4.P1

В этом разделе Вы можете выбрать разрешение для отображения измеренной температуры и уставки на индикаторах прибора. Выбор разрешения влияет только на отображение измеренной температуры. Внутреннее разрешение аналого-цифрового преобразования всегда высокое.

Параметр	Значение	Комментарии
r ES Разрешение	1 ° (по умолчанию)	Разрешение 1 °C
	0.1 °	Разрешение 0,1 °C

Глава 4. Раздел 2.**Масштабируемая индикация**

(Настройка осуществляется по каналам)

U 17

4.P2

Параметр	Значение	Комментарии
U.Pnt	0	Позиция десятичной точки на индикаторе.
	0.0	
	0.00	
	0.000	
U 1	От - 9.99 мВ до 99.99 мВ	Напряжение на входе. Первая точка.
U t 1	От - 999 до 9999	Индицируемая величина. Первая точка.
U2	От - 9.99 мВ до 99.99 мВ	Напряжение на входе. Вторая точка.
U t2	От - 999 до 9999	Индицируемая величина. Вторая точка.
U.Lo Обрыв по напряжению для масштабирования	От 0.1 мВ до 25.0 мВ	Напряжение на входе, ниже которого прибор определяет обрыв датчика.
	OFF – выключен (по умолчанию)	Прибор не определяет обрыв датчика по заданному напряжению.

При подключении датчиков с выходом по току или по напряжению прибор может пересчитать значение напряжения на входе в значение измеряемой величины. Пересчёт (масштабирование) производится по двум точкам: по линейной зависимости для входов типа «U.in» или «4–20», по квадратичной зависимости для входа типа «PrbL» и с извлечением квадратного корня для входа типа «Sqrt». Линия задаётся двумя точками. Ниже на рисунке 4 приводится пример зависимости показаний прибора для входов типа «U.in», «4–20», «PrbL», «Sqrt».



Рисунок 4. Показания прибора для входов типа «U.in», «4–20», «PrbL», «Sqrt».

<p>Глава 4. Раздел 3. Компенсация температуры холодного спая (Настройка осуществляется по каналам)</p>	
--	--

Параметр	Значение	Комментарии
СJ.1 Компенсация температуры холод.спая	Auto– автоматическая (по умолчанию)	Включена автоматическая компенсация температуры холодного спая.
	Hand –ручная	Автоматическая компенсация выключена. Ручная установка температуры холодного спая. Значение температуры задаётся в следующем параметре «t.C.J».
	OFF – выключена	Компенсация выключена.
t.C.J. Температура холод.спая	От - 10°C до 100°C (по умолчанию 25 °C)	Значение температуры холодного спая при ручной установке.

Автоматическая компенсация.

При измерении температуры с помощью термопары прибор с заводскими настройками автоматически учитывает температуру холодного спая.

Ручная компенсация.

В некоторых случаях значение температуры холодного спая требуется задавать вручную, например, когда холодные спаи помещены в среду с известной температурой. Это может быть тающий лед (0°C) или колодка холодных спаев, температура которой контролируется. В этом случае следует выбрать режим ручной установки и задать температуру холодного спая.

Выключенная компенсация.

На время проведения метрологической поверки термопарного датчика компенсацию температуры холодного спая необходимо отключать. При этом температура холодного спая принимается за 0°C.

Глава 4. Раздел 4. Корректировка показаний датчика (Настройка осуществляется по каналам)	
--	--

Параметр	Значение	Комментарии
Корректировка CALb	OFF – выключена (по умолчанию)	Выключить корректировку показаний.
	On – включена	Включить корректировку показаний.
Сдвиг _A_	От - 99°C до 999°C (по умолчанию 0 °C)	Сдвиг характеристики в градусах при включенной корректировке показаний.
Наклон _b_	От - 0,999 до 9,999 (по умолчанию 0,000)	Безразмерный коэффициент, задающий поправку к наклону градуировочной характеристики при включенной корректировке показаний.

Функция корректировки позволяет вводить поправки к измерениям. Например, по техническим причинам датчик температуры не может быть установлен в заданной точке, а предварительные измерения показали, что в той точке, где датчик установлен, температура отличается на 50°C. Эта функция позволяет вводить поправку вида: $T = T_{изм} + b * T_{изм} + A$, где T - индицируемая температура, $T_{изм}$ - измеренная прибором температура, «A» – сдвиг характеристики в градусах, «b» - коэффициент, задающий поправку к наклону градуировочной характеристики (например, $b = 0,002$ соответствует поправке в 2 градуса на каждые 1000 градусов измеренной температуры).

Примечание | В процессе изменения коэффициентов «_A_» или «_b_» на верхнем индикаторе сразу отображается температура для соответствующего канала с учётом внесённой поправки.

Глава 4. Раздел 5. Цифровой фильтр (Настройка осуществляется по каналам)	
--	--

Прибор оснащен цифровым фильтром для уменьшения ошибок измерения, вызванных промышленными помехами. Фильтр снижает скорость отклика прибора на изменение температуры.

Параметр	Значение	Комментарии
Фильтрация измеренной температуры FiLt	От 1 до 20 сек. (по умолчанию 1 сек)	Время фильтрации.
	OFF– выключена	Фильтрация выключена.

Глава 4. Раздел 6. Масштабируемая индикация (для датчика 4...20 мА) (Настройка осуществляется по каналам)	
---	---

Датчики с унифицированным токовым выходом 4...20 мА подключаются к входам прибора через шунт 2 Ом.

Параметр	Значение	Комментарии
J.Pnt	0	Позиция десятичной точки на индикаторе.
	0.0	
	0.00	
	0.000	
J_04	От -999 до 9999	Индицируемая величина, соответствующая току 4 мА.
J_20	От -999 до 9999	Индицируемая величина, соответствующая току 20 мА.
Обрыв по току для датчика 4–20 J.Lo	От 0.1 мА до 4.0 мА (по умолч. 3.5 мА)	Ток на входе, ниже которого прибор определяет обрыв датчика 4–20.
	OFF– выключен	Прибор не определяет обрыв датчика по заданному току.

Глава 4. Раздел 7.
Ограничение диапазона для шкалы измерений
 (Настройка осуществляется по каналам)

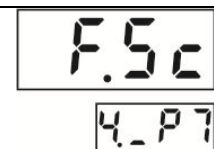

Ограничение диапазона для шкалы измерений позволяет расширить функции контроля исправности датчиков. Если измеренное значение оказывается больше ограничения сверху для допустимого диапазона измерений датчика (полного или ограниченного пользователем), то датчик считается неисправным. В этом случае на среднем индикаторе вместо измеренного значения отображаются верхние прочерки $\overline{\text{---}}$. Если измеренное значение меньше ограничения снизу для датчика, тона индикаторе отображаются нижние прочерки --- .

Параметр	Значение	Комментарии
tE.Sc Диапазон шкалы	FuLL – полный (по умолчанию)	Полный диапазон для шкалы измерений. Совпадает с диапазоном измерения датчика.
	bnd – ограниченный	Ограниченный пользователем диапазон для шкалы измерений.
$\overline{\text{tE}}$ Верхняя граница для шкалы	От -270°C до 2500°C (Диапазон для датчика по инструкции)	Верхняя граница температуры при ограничении пользователем шкалы измерений.
---tE Нижняя граница для шкалы	От -270°C до 2500°C (Диапазон для датчика по инструкции)	Нижняя граница температуры при ограничении пользователем шкалы измерений.

Глава 5. Индикация.

Глава 5. Раздел 1.
Выбор режима индикации
 (Настройка осуществляется по каналам)

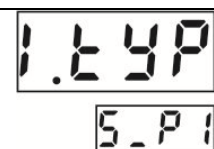

В основном режиме работы прибора на индикаторы могут выводиться следующие величины: измеренная температура, текущая уставка, разность текущей температуры и уставки, а также выводимая мощность. Обычный режим индикации – измеренная температура и уставка. После выключения прибор всегда возвращается в обычный режим индикации.

Параметр	Значение	Комментарии
Ind .U Верхний индикатор	---t –температура (по умолчанию)	Индикация измеренной температуры.
	t-SP	Разность температуры и уставки.
Ind .d Нижний индикатор	SP –уставка (по умолчанию)	Индикация текущей уставки.
	---P	Индикация мощности.

Примечание | При настройке ПИД регулирования бывает полезно наблюдать на индикаторах прибора отклонение измеренной температуры от уставки и соответствующее значение мощности.

Глава 5. Раздел 2.
Классификатор аварии



Параметр	Значение	Комментарии
А.С.I. Классификатор	OFF – выключен (по умолчанию)	Классификатор аварии выключен.
	On – включен	Классификатор аварии включен.

При включенном классификаторе регистрация любой аварии сопровождается выводом в основном режиме работы на индикатор информации о соответствующем аварийном профиле. Информация выводится в мигающем режиме, периодически заменяя температуру на текущем канале. Ниже в таблице приводятся все возможные варианты классификации аварии и соответствующая символьная индикация.

Индикация	Классификация аварии для канала
A 1. . .	Регистрация аварии по настройкам аварийного профиля 1.
A . 2. .	Регистрация аварии по настройкам аварийного профиля 2.
A 1. 2. .	Регистрация аварии по настройкам для аварийных профилей 1 и 2 одновременно.
A . . 3.	Регистрация аварии по настройкам аварийного профиля 3.
A 1. . 3.	Регистрация аварии по настройкам для аварийных профилей 1 и 3 одновременно.
A . 2. 3.	Регистрация аварии по настройкам для аварийных профилей 2 и 3 одновременно.
A 1. 2. 3.	Регистрация аварии по настройкам для аварийных профилей 1, 2 и 3 одновременно.

Глава 6. Настройка таймера.

Глава 6. Раздел 1.
Настройка таймера

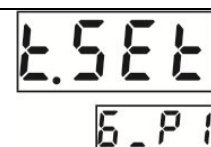

Параметр	Значение	Комментарии
t.tYP Выбор режима работы таймера (тип таймера)	Ach автоматический (по умолчанию)	Автоматический. Запуск отсчёта таймера происходит по достижении основной уставки регулирования. По окончании отсчёта выполняется действие, заданное в следующем параметре «t.End», и включается выход таймера.
	Hnd. 1 ручной первый	Ручной первый. Запуск отсчёта таймера происходит вручную. При запуске включается регулирование. По окончании отсчёта выполняется действие, заданное в следующем параметре «t.End», и включается выход таймера.
	Hnd.2 ручной второй	Ручной второй. Запуск отсчёта таймера происходит вручную. При запуске выключается регулирование. По окончании отсчёта включается регулирование и включается выход таймера.
t.End Действие прибора после отсчёта	Ctrl (по умолчанию)	По окончании отсчёта прибор выключает регулирование.
	SP.2	По окончании отсчёта прибор автоматически выполняет переход с основных уставок на вторые уставки и продолжает регулирование с конечными уставками «SP.2»
	nonE	По окончании отсчёта прибор продолжает регулирование с основными уставками «SP»
t.Out Выход для	nonE (по умолчанию)	Выход для таймера не назначен.

таймера	Out. 5	Выход для таймера назначен на дополнительный выход «Р». При этом в разделе «Выходы» (см. Глава 1, Раздел 2) параметр настройки « Out.5 » становится недоступным для аварийной сигнализации.
Выбор режима отображения времени	t_SL _1_ (Режим 1) (по умолчанию)	Время отсчёта — часы и минуты.
	2 (Режим 2)	Время отсчёта — минуты и секунды.
Режим для автотаймера	t.Ach Hi зона нагрева (по умолчанию)	Автотаймер « Ach » запустится, если температура поднимется выше (достигнет снизу) уставки регулирования.
	Lo зона охлаждения	Авто таймер « Ach » запустится, если температура опустится ниже (достигнет сверху) уставки регулирования.
Порог для запуска авто таймера	thr От-1000 до 1000 °C (по умолчанию) 0 °C)	Установка порога может понадобиться для режима « Ach ». Таймер запустится, не достигая уставки регулирования на величину порога « thr », установленную для каждого канала. Настройка порога осуществляется по каналам.
Начальная блокировка запуска автотаймера	t.Loc no – не блокировать (по умолчанию)	Начальная блокировка для автоматического таймера выключена.
	YES – блокировать	Запуск автотаймера блокируется, если при включении прибора температура сразу оказывается, вне зоны нагрева или охлаждения, заданной в настройке « Ach ». В этом случае таймер запустится только при повторном попадании в соответствующую зону температуры.

Как активировать вторые уставки «SP.2» в настройках таймера.

Для активации вторых уставок, выберите действие прибора после отсчёта «**SP.2**». Это переход на вторые уставки регулирования после окончания отсчёта. Затем, из основного режима работы, войдите в раздел уставок «**SEt**» и присвойте параметру «**SP.2**» требуемые значения для всех каналов (см. Главу «Настройка профилей регулирования», раздел 2). Теперь, после окончания отсчёта, прибор продолжит регулирование с конечными уставками «**SP.2**». При этом если выключен контроль скорости изменения температуры (см. Главу «Настройка профилей регулирования», раздел 3), то в основном режиме работы на нижнем индикаторе для каждого канала будет отображаться вторая уставка. После остановки регулирования прибор автоматически вернется к основным уставкам.

Глава 7. Контроль не замкнутости контура регулирования.

Эта функция предназначена для контроля исправности всего контура регулирования – от датчика температуры до нагревателя. Принцип действия основан на измерении теплового отклика контура регулирования. Если прибор выдает команду на увеличение мощности на нагревателе, измеряемая температура должна повышаться. Если ожидаемого повышения температуры нет, значит, контур регулирования нарушен. Причины нарушения контура могут быть разными, например, короткое замыкание в термопаре или удлинительных проводах, датчик температуры не находится в печи, не работает выход прибора, неисправен силовой тиристорный блок или пускатель, обрыв подводящих силовых проводов, неисправен нагреватель. Прибор не может указать причину, но может выдать аварийный сигнал. Параметры контроля исправности контура установятся автоматически после прохождения процедуры автонастройки параметров ПИД регулирования.

Глава 7. Раздел 1.

Настройка параметров контроля незамкнутости контура регулирования для первого профиля аварийной сигнализации
(Настройка осуществляется по каналам)



Параметр	Значение	Комментарии
L1 . F Действие прибора при аварии	Ctrl (по умолчанию)	При возникновении аварии по неисправности контура на выбранном канале прибор выключает регулирование на всех каналах.
	nonE —нет действия	При возникновении аварии прибор продолжает регулирование.
L1 . h Зона нечувствительности	OFF — выключена (по умолчанию)	Зона нечувствительности к аварии по неисправности контура не установлена.
	От 1°C до 999°C	Установлена зона нечувствительности к аварии в виде допустимого отклонения температуры в обе стороны от уставки.
L1 . A Режим настройки	Auto (по умолчанию)	Автоматическая настройка параметров контроля.
	Hand	Ручная настройка параметров контроля.
L1 . t Время отклика	От 00 мин 10 сек до 99 мин 59 сек	Максимально допустимое время отклика контура при ручной настройке.
L1 . d Величина отклика	От 1°C до 999°C	Минимально допустимая величина отклика по температуре при ручной настройке.

Параметры «L1.t» и «L1.d» используются при ручном задании условий неисправности контура. В параметре «L1.t» пользователь задаёт характерное время, в течение которого прибор определяет неисправность контура. За это время измеренная температура должна измениться на заданную величину «L1.d». Данные величины могут быть найдены экспериментально. Если происходят ложные срабатывания аварийного сигнала, то время следует увеличить.

Параметр «L1.h» используется для дополнительного усиления защиты от ложных срабатываний аварийного сигнала. В нём пользователь задаёт универсальную зону нечувствительности к аварии, которая одинаково используется прибором при автоматической и ручной настройке параметров контроля. Зона нечувствительности - это диапазон температуры, установленный в обе стороны от текущей уставки, внутри которого прибор не проверяет исправность контура. Зона нечувствительности не установлена «по умолчанию».

Глава 7. Раздел 2.

Настройка параметров контроля незамкнутости контура регулирования для второго профиля аварийной сигнализации
(Настройка осуществляется по каналам)

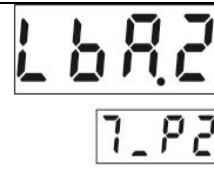

Параметр	Значение	Комментарии
L2 . F Действие прибора при аварии	CtrlL (по умолчанию)	При возникновении аварии по неисправности контура на выбранном канале прибор выключает регулирование на всех каналах.
	nonE —нет действия	При возникновении аварии прибор продолжает регулирование.
L2 . h Зона нечувствительности	OFF — выключена (по умолчанию)	Зона нечувствительности к аварии по неисправности контура не установлена.
	От 1°C до 999°C	Установлена зона нечувствительности к аварии в виде допустимого отклонения температуры в обе стороны от уставки.
L2 . A Режим настройки	Auto (по умолчанию)	Автоматическая настройка параметров контроля.
	Hand	Ручная настройка параметров контроля.
L2 . t Время отклика	От 00 мин 10 сек до 99 мин 59 сек	Максимально допустимое время отклика контура при ручной настройке.
L2 . d Величина отклика	От 1°C до 999°C	Минимально допустимая величина отклика по температуре при ручной настройке.

Глава 7. Раздел 3.

Настройка параметров контроля незамкнутости контура регулирования для третьего профиля аварийной сигнализации
(Настройка осуществляется по каналам)



Параметр	Значение	Комментарии
L3 . F Действие прибора при аварии	CtrlL (по умолчанию)	При возникновении аварии по неисправности контура на выбранном канале прибор выключает регулирование на всех каналах.
	nonE —нет действия	При возникновении аварии прибор продолжает регулирование.
L3 . h Зона нечувствительности	OFF — выключена (по умолчанию)	Зона нечувствительности к аварии по неисправности контура не установлена.
	От 1°C до 999°C	Установлена зона нечувствительности к аварии в виде допустимого отклонения температуры в обе стороны от уставки.
L3 . A Режим настройки	Auto (по умолчанию)	Автоматическая настройка параметров контроля.
	Hand	Ручная настройка параметров контроля.
L3 . t Время отклика	От 00 мин 10 сек до 99 мин 59 сек	Максимально допустимое время отклика контура при ручной настройке.
L3 . d Величина отклика	От 1°C до 999°C	Минимально допустимая величина отклика по температуре при ручной настройке.

Глава 8. Дискретный вход.

Дискретный вход используется для подключения внешней кнопки или тумблера.

Глава 8. Раздел 1.

Настройка дискретного входа. Назначение и тип дискретного входа.



Параметр	Значение	Комментарии
d.tYP Назначение	Ctrl (по умолчанию)	Включение и выключение регулирования.
	SP.2	Переход на вторые уставки регулирования.
	OFF	Дискретный вход не используется.
	PY_1	Переход на ручное управление мощностью на канале 1.
	PY_2	Переход на ручное управление мощностью на канале 2.
	PY_3	Переход на ручное управление мощностью на канале 3.
	PY_4	Переход на ручное управление мощностью на канале 4.
	Arc.	Включение и выключение записи в архив (только для типа «Тумблер» см. ниже настройку d_In)
d_In Тип	but (по умолчанию)	Кнопка
	S_ch	Тумблер

Как активировать вторые уставки «SP.2» для дискретного входа.

Для активации вторых уставок, выберите назначение дискретного входа «**SP.2**». Это переход на вторые уставки. Затем, из основного режима работы, войдите в раздел уставок «**SEt**» и присвойте параметру «**SP.2**» требуемые значения для всех каналов (см.Главу «Настройка профилей регулирования»,раздел 2). Теперь, при нажатии кнопки, подключенной к дискретному входу, прибор перейдет на вторые уставки для всех каналов. При повторном нажатии кнопки, прибор вернется к первым уставкам. Если Вы используете тумблер, то, одно положение будет соответствовать первым уставкам, а другое – вторым. При этом если выключен контроль скорости изменения температуры (см.Главу «Настройка профилей регулирования»,раздел 3), то в основном режиме работы на нижнем индикаторе для каждого канала отображается выбранная при помощи дискретного входа конечная уставка.

Глава 9. Дата. Время (только для приборов с архивом).

Глава 9. Раздел 1.

Настройка даты и времени

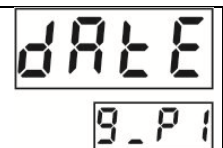

Установите дату и время для правильной работы архива.

Параметр	Значение	Комментарии
0–60	От 0 мин до 59 мин	Минуты
Hour	От 0 час до 23 час	Часы
dAY	От 1 до 31	День
1–12	От 1 до 12	Месяц
YEAr	От 2019 до 2099	Год
t_Sh Переход зима/лето	Hand –ручной (по умолчанию)	Переход на летнее/зимнее время вручную.
	Auto – автоматический	Автоматический переход на летнее/зимнее время.

Глава 10. Архив (только для приборов с архивом).

Глава 10. Раздел 1.

Настройка архива

Запись текущих температур в архив происходит с заранее установленной периодичностью, которая задаётся настройкой двух периодов «Arc.P» и «Arc.A». Первый период – основной период определяет периодичность записи в обычном режиме работы прибора, когда отсутствует аварийная ситуация по температуре или, когда второй период не назначен (Arc.A=OFF). Второй период «Arc.A» определяет периодичность записи только при возникновении и развитии аварийной ситуации по температуре. Прибор автоматически постоянно отслеживает, с каким периодом вносить в архив измеренные значения.

Параметр	Значение	Комментарии
Arc.P Основной период	От 00 мин 01сек до 99 мин 59 сек (по умолчанию 60 сек)	Основной период записи в архив.
	OFF – выключен	Запись в архив с основным периодом не производится.
Arc.A Аварийный период	От 00 мин 01сек до 99 мин 59 сек	Период записи в архив при регистрации аварии по температуре.
	OFF – выключен (по умолчанию)	Запись в архив с аварийным периодом при регистрации аварии по температуре не производится.
Ar.tP Тип архива	t— (по умолчанию)	В архиве сохраняются только температуры по каналам.
	t.SP–	В архиве сохраняются температуры и уставки по каналам.
	t.SP.P	В архиве сохраняются температуры, уставки и мощности по каналам.

Данные в архиве образуют кольцевой буфер, то есть данные заполняют архив от начала до конца, а после заполнения архива вновь записываются сначала, стирая старые. Таким образом, в приборе все время имеется информация по графику температуры за последний период времени.



Глава 10. Раздел 2.

Условия для прекращения записи в архив с основным периодом

В этом разделе можно назначить условие, при котором периодическая запись в архив с основным периодом «Arc.P» не будет производиться.







Параметр	Значение	Комментарии
Ar.oF Условия для прекращения записи архива с основным периодом Arc.P	nonE (по умолчанию)	Запись в архив с основным периодом записи происходит постоянно. Условия для прекращения записи не заданы.
	Ctrl	Запись в архив прекратится в конце основного периода записи, если выключить регулирование одновременно на всех каналах.
	S_br	Запись в архив прекратится в конце основного периода записи при возникновении неисправности датчиков одновременно на всех каналах.
	t_Lo	Запись в архив прекратится при сохранении устойчивого понижения температуры одновременно на всех каналах ниже заданной (см. следующий параметр «t_Lo») до конца основного периода записи, но не менее 8 секунд.
	t_Hi	Запись в архив прекратится при сохранении устойчивого повышения температуры одновременно на всех каналах выше заданной (см. следующий параметр «t_Hi») до конца основного периода записи, но не менее 8 секунд.
t_Lo	От -999 до 3190 °C	Предельная температура при понижении.
t_Hi	От -999 до 3190 °C	Предельная температура при повышении.

Просмотр архива на дисплее прибора

Для входа в режим просмотра архива нажмите и удерживайте кнопку  3 секунды. На индикаторах появится заголовок раздела «Просмотр архива»(ArcC_4). Для перехода к первому параметру раздела нажмите верхнюю кнопку . Все параметры раздела «Просмотр архива» имеют обозначение «Arc» на верхнем индикаторе.

Далее по порядку задайте интересующее Вас время и дату в следующих параметрах:

Параметр	Значение	Комментарии
0–60	От 0 мин до 59 мин	Минуты
Hour	От 0 час до 23 час	Часы
dAY	От 1 до 31	День
1–12	От 1 до 12	Месяц
YEAr	От 2019 до 2099	Год

После установки времени и даты нажмите верхнюю кнопку  для перехода к просмотру архивной записи. На среднем индикаторе появится значение температуры из архива, а на нижнем – соответствующее время записи в архив. Для того чтобы посмотреть дату, нажмите и удерживайте кнопку . Просматривайте записи, нажимая нижние кнопки  и . Используйте кнопку  для просмотра архива по каналам. Для выхода из просмотра архива в основной режим нажмите кнопку .

Внимание ! | Данные из архива можно только просматривать, изменить их невозможно.

Глава 11. Настройка интерфейса (только для приборов с интерфейсом).

Глава 11. Раздел 1.

Сетевые настройки прибора

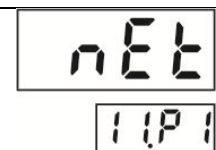

Параметр	Значение	Комментарии
n.Adr	От 1 до 255 (по умолчанию 1)	Сетевой адрес прибора.
n.SPd	От 9.6 до 115.2 (по умолчанию 115.2)	Скорость обмена информацией по RS485.

Скорость обмена информацией приводится в килобитах в секунду, т.е. «**9.6**»=9600 бит/сек и т.п. Максимальная скорость «**115.2**»=115200 бит/сек.

Глава 17. Настройка дополнительного выхода «Р».

Глава 17. Раздел 1.

Настройка дополнительного выхода «Р»



Параметр	Значение	Комментарии
Режим выключения доп. выхода «Р» после аварии	r5.oF Auto – автоматический (по умолчанию)	При использовании дополнительного выхода «Р» для аварийной сигнализации, он выключается автоматически после прекращения аварии.
	Hand –ручной	После прекращения аварии доп. выход «Р» выключается вручную нажатием на кнопку (?!).
Логика срабатывания доп. выхода «Р» при аварии по температуре	r5.A.L. Or (по умолчанию)	Дополнительный выход «Р» сработает при аварии по температуре хотя бы на одном канале.
	An.02	Вывод аварии на доп. выход «Р» происходит при аварии по температуре одновременно на любых двух каналах.
	An.03	Вывод аварии на доп. выход «Р» происходит при аварии по температуре одновременно на любых трех каналах.
	An.04	Вывод аварии на доп. выход «Р» происходит при аварии по температуре одновременно на всех четырех каналах.
Режим работы для доп. выхода «Р»	r5.Ou _E_ (по умолчанию)	При срабатывании нормально разомкнутые контакты замыкаются, нормально замкнутые размыкаются.
	d	При срабатывании нормально разомкнутые контакты размыкаются, нормально замкнутые замыкаются.

Глава 18. Дополнительные настройки для выходов на линиях «Т» и «Р» для аварийной сигнализации.

Глава 18. Раздел 1.

Дополнительная настройка для выходов на линии «Т»



Параметр	Значение	Комментарии
Режим выключения линии «Т» после аварии	1.L.oF Auto– автоматический (по умолчанию)	При использовании выхода на линии «Т» для аварийной сигнализации, он выключается автоматически после прекращения аварии на соответствующем канале.
	Hand –ручной	После прекращения аварии на канале соответствующий аварийный выход на линии «Т» выключается вручную нажатием на кнопку (?!).

Глава 18. Раздел 2.**Дополнительная настройка для выходов на линии «Р»**

Параметр	Значение	Комментарии
2 . L . oF Режим выключения линии «Р» после аварии	Auto– автоматический (по умолчанию)	При использовании выхода на линии «Р» для аварийной сигнализации, он выключается автоматически после прекращения аварии на соответствующем канале.
	H a n d –ручной	После прекращения аварии на канале соответствующий аварийный выход на линии «Р» выключается вручную нажатием на кнопку (ⓘ).

Глава 19. Индикация канала при включении.

При необходимости, Вы можете зафиксировать канал, который будет отображаться на приборе при включении. Для этого, выберите стартовый канал в параметре «Chn». После включения прибор будет измерять по всем каналам, но отображать будет только выбранный.

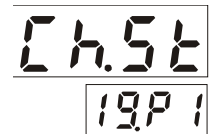
Глава 19. Раздел 1.**Стартовый канал при включении**

Параметр	Значение	Комментарии
Chn Стартовый канал	Auto (по умолчанию)	Поочередное отображение всех каналов при включении прибора.
	От 1 до 4	Номер канала индикации при включении прибора.

Глава 20. Возврат к настройкам «по умолчанию».

Этот раздел служит для восстановления утерянных настроек методом возврата всех параметров к значениям настроек «по умолчанию».

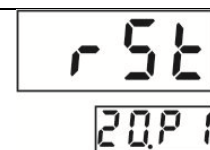
Глава 20. Раздел 1.**Сброс «по умолчанию».**

Параметр	Значение	Комментарии
rSEt По умолчанию	YES – установить	Установить значения «по умолчанию» для всех параметров.
	n o – не устанавливать	Не устанавливать значения «по умолчанию».

После изготовления прибора в его памяти присутствуют только заводские значения «по умолчанию». Но в процессе эксплуатации прибора у пользователя всегда есть возможность изменить набор умолчаний по своему усмотрению (см. Приложение 2 «Конструктор умолчаний»).

Ограничение доступа к параметрам настройки

В основном режиме работы, нажмите и удерживайте кнопку (ⓘ) в течение 10 секунд. На индикаторе появится надпись AccS (Access– доступ). Выберите один из четырех вариантов с помощью нижних

кнопки  и  и нажмите :



- AccS =0** – запрещены любые изменения, в том числе изменения уставок и времени для отсчёта таймера, доступен для просмотра архив.
- AccS =1** – разрешено изменение уставок и времени для отсчёта таймера, доступен для просмотра архив.
- AccS =2** (по умолчанию) – не ограничен доступ к настройкам всех основных параметров, дополнительные параметры не доступны.
- AccS =3** – доступны все настройки, в том числе настройка дополнительных параметров в главе 30.

Глава 21. Задание пароля для изменения уровня доступа.

В этой главе можно назначить пароль для изменения уровня доступа (параметр «AccS»), для того чтобы исключить возможность случайного или несанкционированного доступа к параметрам настройки.

<p>Глава 21. Раздел 1. Пароль для изменения уровня доступа.</p>	
---	---

Параметр	Значение	Комментарии
Ac_P Пароль	none – не задан (по умолчанию)	Пароль не задан и неиспользуется.
	От 0 до 9999	Задайте цифровой пароль.

При изменении уровня доступа с предварительно заданным паролем на среднем индикаторе появится надпись «PASS». С помощью нижних кнопок  и  введите пароль. Он отобразится на нижнем индикаторе. Если введённый пароль не верен, то прибор выдаст ошибку «E_69» на средний индикатор. На нижнем индикаторе отобразится установленный прежде уровень доступа. Например, «Ac_2». Если был указан правильный пароль, то прибор подтвердит изменение доступа, отобразив на нижнем индикаторе новое значение уровня доступа. Через 4 секунды прибор автоматически вернется в основной режим индикации.

Дополнительные параметры из третьего уровня доступа.



Глава 30. Дополнительный режим для ПИД регулирования.

<p>Глава 30. Раздел 1. Зона действия интегральной компоненты (Настройка осуществляется по каналам)</p>	
--	---

Параметр	Значение	Комментарии
r S n	Auto (по умолчанию)	Ширина зоны действия интегральной компоненты ПИД регулирования определяется автоматически.
	Hand	Автоматическая зона отключена. Значение ширины зоны задаётся вручную в следующем параметре «t. rSn»
t. r S n	От 0.1°C до 2000°C (по умолчанию 70°C)	Задание ширины зоны.

Приложение 1. Информация о неисправном датчике.







Далее в таблице в столбце «Индикация» представлена информация, выводимая при неисправном датчике на индикатор  вместо температуры.

Параметр	Индикация	Описание неисправности
Неисправности для датчика		Неисправность датчика, возникшая вследствие того, что измеренное значение больше ограничения сверху на допустимый диапазон для шкалы измерений. На индикаторе верхние прочерки.
		Неисправность датчика, возникшая вследствие того, что измеренное значение меньше ограничения снизу на допустимый диапазон для шкалы измерений. На индикаторе нижние прочерки.
	E_24	Неисправность прибора одновременно по двум внутренним измерительным каналам REF и ZER. Необходим ремонт прибора.
	E_16	Неисправность прибора по внутреннему измерительному каналу REF. Необходим ремонт прибора.
	E_08	Неисправность прибора по внутреннему измерительному каналу ZER. Необходим ремонт прибора.
	Fcc	Короткое замыкание термометра сопротивления.
		Обрыв датчика. На индикаторе средние прочерки.

Приложение 2. Конструктор умолчаний.

Возможности прибора позволяют пользователю по своему усмотрению создавать набор новых значений «по умолчанию» для восстановления утерянных настроек. В этом случае при сбросе «по умолчанию» (см. Главу 20 раздел 1 «Сброс по умолчанию») во всех параметрах будут сохраняться новые значения вместо заводских значений «по умолчанию».





Создание новых (своих) значений «по умолчанию»

Сначала внимательно просмотрите все настройки в приборе и установите нужные значения. Эти значения будут сохранены и, далее, каждый раз будут восстанавливаться в параметрах при сбросе по умолчанию вместо заводских значений по умолчанию. Затем, выключите прибор из сети. Нажмите одновременно на кнопки  и  и, удерживая их, вновь включите прибор. Удерживайте кнопки  и  нажатыми в течение всей процедуры тестирования. После процедуры тестирования на среднем индикаторе отобразится параметр «CodE» с начальным значением «0». Установите «14» нижними кнопками  и , и нажмите кнопку . После отображения на среднем индикаторе процесса заполнения там появится сообщение «dEF.2». Это значит, что создание новых умолчаний завершено.

После этого можно выключить прибор или ещё раз нажать на кнопку  и выйти в основной режим индикации температуры.

Теперь по команде rSet=YES (см. главу 20 «Сброс по умолчанию») прибор будет восстанавливать во всех параметрах новые настройки по умолчанию вместо заводских умолчаний.

Возврат к заводским значениям «по умолчанию»

Выключите прибор из сети. Нажмите одновременно на кнопки  и  и, удерживая их, вновь включите прибор. Удерживайте кнопки  и  нажатыми в течение всей процедуры тестирования.

После процедуры тестирования на среднем индикаторе отобразится параметр «CodE» с начальным значением «0». Установите «26» нижними кнопками \uparrow и \downarrow , и нажмите на кнопку \blacksquare . На верхнем индикаторе появится сообщение «dEF.1». Это значит, что Вы вернулись к заводским значениям по умолчанию для всех настроек. Теперь по команде rSet=YES (см. главу 20 «Сброс по умолчанию») прибор будет восстанавливать во всех параметрах заводские настройки по умолчанию.

Возврат к своим значениям «по умолчанию»

Выключите прибор из сети. Нажмите одновременно на кнопки \blacksquare и \blacktriangleright и, удерживая их, вновь включите прибор. Удерживайте кнопки \blacksquare и \blacktriangleright нажатыми в течение всей процедуры тестирования. После процедуры тестирования на среднем индикаторе отобразится параметр «CodE» с начальным значением «0». Установите «18» нижними кнопками \uparrow и \downarrow , и нажмите на кнопку \blacksquare . На верхнем индикаторе появится сообщение «dEF.2». Вы вернулись к созданным ранее своим значениям по умолчанию.

Примечание | В главе 30 третьего уровня доступа, в информационном разделе 9 (InFo) присутствует параметр «dEF», который показывает вид умолчаний, используемых в данный момент: «_1_» (заводские) или «_2_» (пользовательские).

Установка и подключение прибора

Монтаж прибора

Прибор предназначен для щитового монтажа. Прибор крепится к щиту с помощью двух крепежных скоб, входящих в комплект поставки. Размеры выреза в щите для монтажа 92x92 мм (см. далее «Габаритные размеры прибора»). Следует обратить внимание на рабочую температуру в шкафу, она не должна превышать +50°C.

При подключении прибора к сети рекомендуем установить автоматический выключатель с током срабатывания 1 А.

Подключение датчиков температуры

Для обеспечения надежной работы прибора, следует обратить особое внимание на монтаж проводов от датчиков температуры.

1. Провода от датчиков температуры должны иметь хорошую электрическую изоляцию и ни в коем случае не допускать электрических утечек между проводами и на землю и, тем более, попадания фазы на вход прибора.

2. Провода от датчиков должны быть проложены на максимальном удалении от мощных силовых кабелей, во всяком случае, они не должны крепиться к силовым кабелям и не должны быть проложены в одном коробе с силовыми кабелями.

3. Провода от датчиков должны иметь минимально возможную длину.

На рисунке 5 представлена схема подключения датчиков.



Рисунок 5.Схемы подключения датчиков.

Подключение термопары

Термопару следует подключать к прибору с помощью удлинительных термопарных проводов. Удлинительные термопарные провода должны быть изготовлены из тех же материалов, что и термопара. Например, одна жила из хромеля, вторая из алюмеля для термопары ХА. Подключать удлинительные провода к термопаре следует с учётом полярности (хромель к хромелю, алюмель к алюмелю для ХА). Подключать термопару или термопарные провода к прибору следует также с учётом полярности. Температура «холодных спаев» в приборе Термодат измеряется на клеммной колодке и автоматически учитывается при вычислении температуры.

Если у Вас возникли сомнения в правильности работы прибора или исправности термопары мы рекомендуем для проверки погрузить термопару в кипящую воду. Показания прибора не должны отличаться от 100 градусов более чем на 1...2 градуса.

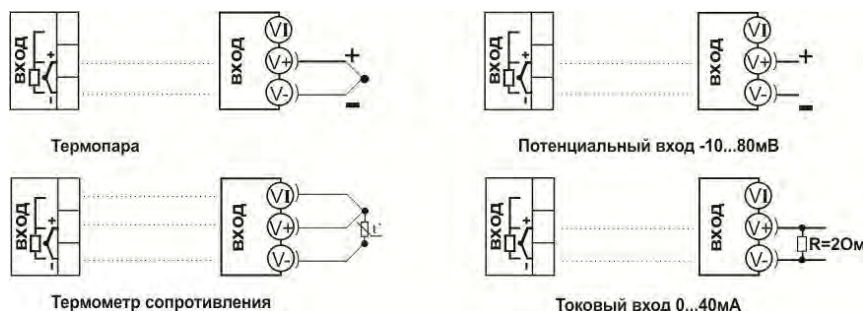
Приборы Термодат имеют высокое входное сопротивление, поэтому сопротивление термопарных проводов и их длина не влияют на точность измерения. Однако, чем короче термопарные провода, тем меньше на них электрические наводки.

Во избежание использования неподходящих термопарных проводов или неправильного их подключения рекомендуем использовать термопары с неразъемными проводами нашего производства. Вы можете заказать термопару с любой длиной провода.

Подключение термометра сопротивления

К прибору может быть подключен платиновый, медный или никелевый термометр сопротивления. Термометр сопротивления подключается по трехпроводной схеме. Все три провода должны находиться в одном кабеле. Провода должны быть медные, сечение не менее 0,5 мм² (допускается 0,35 мм² для коротких линий). Провода должны иметь одинаковую длину и сопротивление. Максимальное сопротивление каждого провода должно быть не более 20 Ом. При соблюдении этих условий сопротивление проводов автоматически учитывается и не влияет на точность измерения температуры.

Подключение датчиков с токовым выходом

Для подключения датчиков с токовым выходом 0...20 мА или 4...20 мА необходимо установить шунт 2 Ом. Рекомендуем использовать Шунт Ш2 нашего производства.

Подключение исполнительных устройств

В приборе имеется два типа выходов – релейный и транзисторный. Реле, установленное в приборе может коммутировать нагрузку до 10 А при ~230В. Следует помнить, что ресурс работы контактов реле зависит от тока и типа нагрузки. Чем выше индуктивность нагрузки и чем выше ток, тем быстрее изнашиваются контакты реле. Реле можно использовать для включения нагрузки с малой индуктивностью (ТЭН, лампа накаливания) мощностью до 2,3 кВт. Данный режим работы выхода можно применять для коммутации нагрузки, как на переменном токе, так и на постоянном токе.

К транзисторному выходу прибора подключаются силовые блоки типа СБ или МБТ. Тиристорные блоки рассчитаны на токи от 10 до 1000 А для коммутации однофазной или трёхфазной нагрузки. Коммутация тиристоров происходит в нуле. Режим управления мощностью задаётся прибором (а не блоком). Блоки могут работать в режиме равномерно распределённых рабочих сетевых периодов или в широтно-импульсном режиме. Для трёхфазных нагрузок необходимо использовать блоки типа СБ3Ф или МБТ3Ф.

Выход «Р»
Релейный выход.
- 10 А, ~230 В



Рисунок 6. Схемы подключения релейных выходов.

Выход «Т»

Транзисторный выход. Предназначен для управления блоками типа СБ, МБТ.
 $U=15В(12-20В, не сбалансированное)$. $I_{макс.}=30mA$



Использование двухфазных силовых блоков для управления трехфазной нагрузкой. Схема подключения «Треугольник»

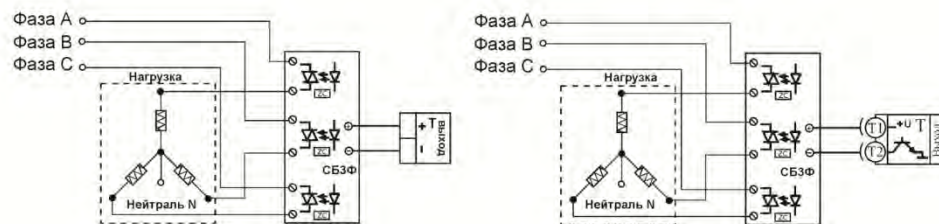

Управление трехфазной нагрузкой с помощью силовых блоков. Схема подключения «Звезда с нейтралью»

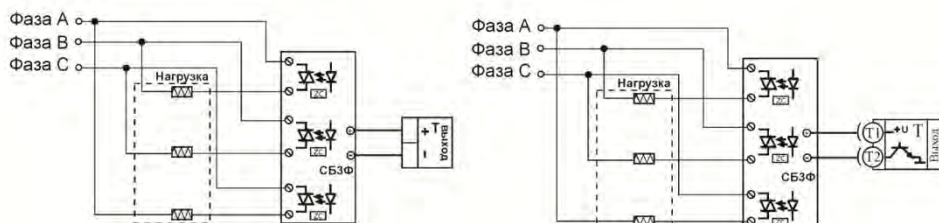

Подключение трехфазной нагрузки в шестипроводной схеме

Рисунок 7. Схемы подключения транзисторного выхода.

Подключение прибора

На рисунке 8 и представлена схема подключения прибора.



Рисунок 8.Схема подключения прибора.

Габаритные размеры прибора

На рисунке 9 представлены габаритные размеры прибора.

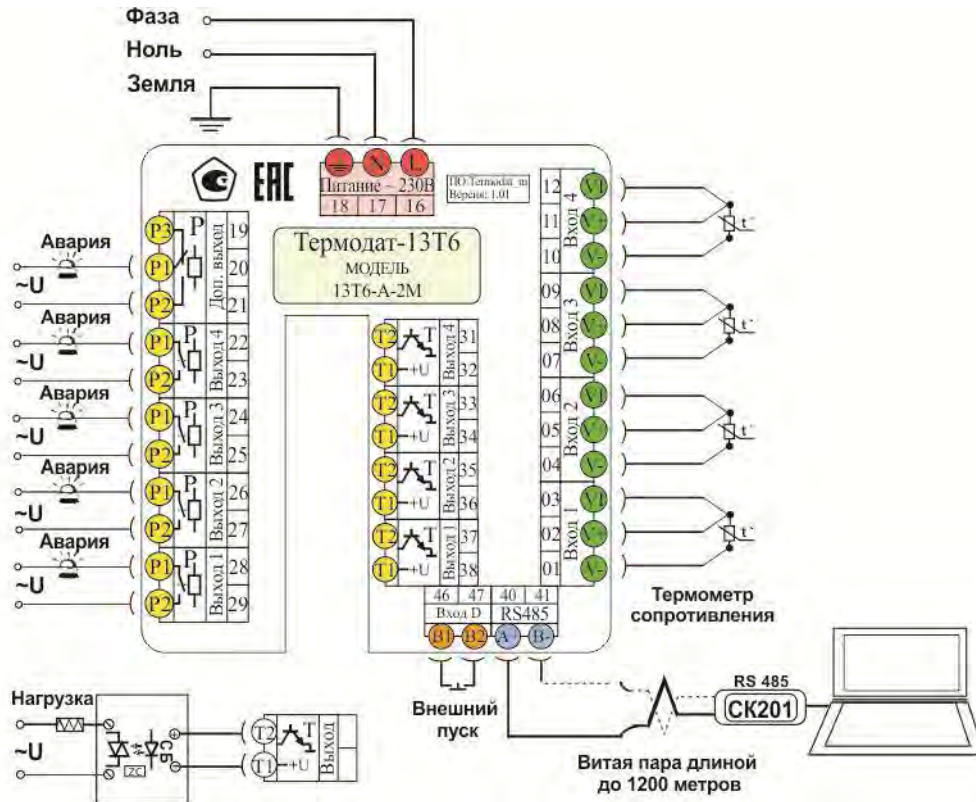

Рисунок 9.Габаритные размеры прибора Термодат-13Т6/...

Меры безопасности

При подготовке прибора к использованию должны быть соблюдены следующие требования:

- место установки прибора должно обеспечивать удобные условия для монтажа, обслуживания и демонтажа;
- любые подключения к прибору следует производить при отключенном питании сети;
- необходимые линии связи следует подсоединять к клеммам прибора согласно схеме подключения;
- при эксплуатации прибора должны быть соблюдены "Правила технической эксплуатации электроустановок потребителей и правила техники безопасности при эксплуатации электроустановок потребителей"
- контактные колодки должны быть защищены от случайных прикосновений к ним во время работы. Контакт ⊕ на задней стенке прибора должен быть заземлен.

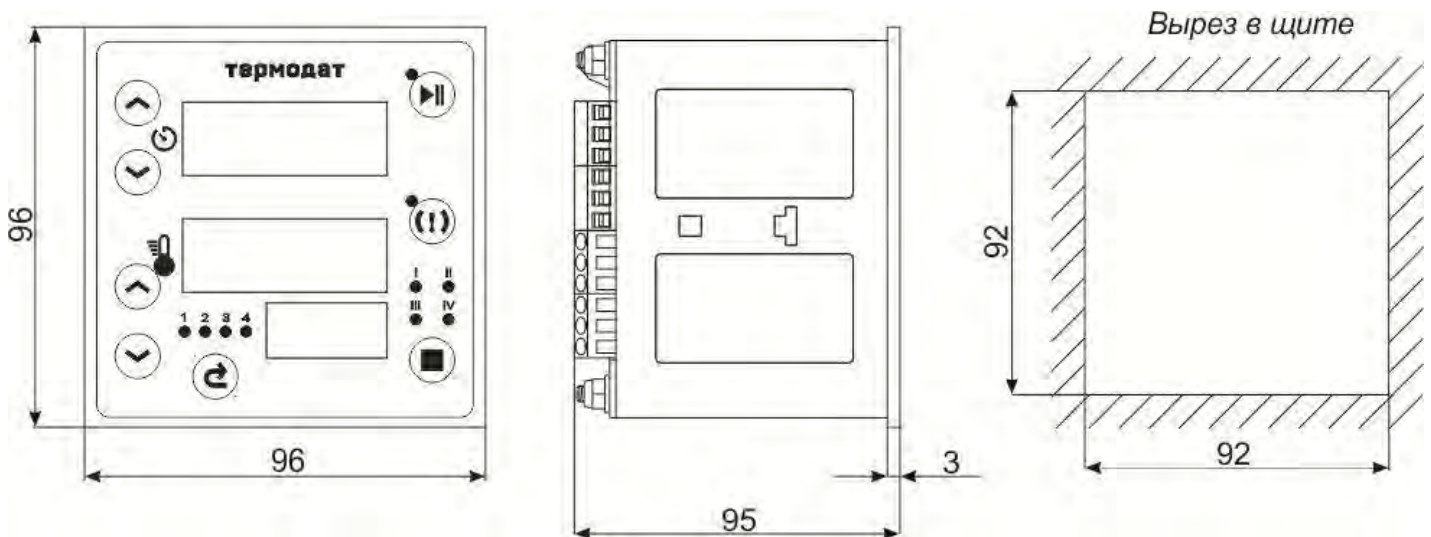
Условия хранения, транспортирования и утилизации

Прибор в упаковочной таре должен храниться в закрытых помещениях при температуре от минус 50 до плюс 50°C и значениях относительной влажности не более 80 % при 27°C.

Прибор может транспортироваться всеми видами крытого наземного транспорта без ограничения расстояний и скорости движения.

Прибор не содержит вредных веществ, драгоценных металлов и иных веществ, требующих специальных мер по утилизации.

По вопросам продаж и поддержки обращайтесь:

Алматы (727)345-47-04
Ангарск (3955)60-70-56
Архангельск (8182)63-90-72
Астрахань (8512)99-46-04
Барнаул (3852)73-04-60
Белгород (4722)40-23-64
Благовещенск (4162)22-76-07
Брянск (4832)59-03-52
Владивосток (423)249-28-31
Владикавказ (8672)28-90-48
Владимир (4922)49-43-18
Волгоград (844)278-03-48
Вологда (8172)26-41-59
Воронеж (473)204-51-73
Екатеринбург (343)384-55-89

Иваново (4932)77-34-06
Ижевск (3412)26-03-58
Иркутск (395)279-98-46
Казань (843)206-01-48
Калининград (4012)72-03-81
Калуга (4842)92-23-67
Кемерово (3842)65-04-62
Киров (8332)68-02-04
Коломна (4966)23-41-49
Кострома (4942)77-07-48
Краснодар (861)203-40-90
Красноярск (391)204-63-61
Курск (4712)77-13-04
Курган (3522)50-90-47
Липецк (4742)52-20-81

Магнитогорск (3519)55-03-13
Москва (495)268-04-70
Мурманск (8152)59-64-93
Набережные Челны (8552)20-53-41
Нижний Новгород (831)429-08-12
Новокузнецк (3843)20-46-81
Ноябрьск (3496)41-32-12
Новосибирск (383)227-86-73
Омск (3812)21-46-40
Орел (4862)44-53-42
Оренбург (3532)37-68-04
Пенза (8412)22-31-16
Петрозаводск (8142)55-98-37
Псков (8112)59-10-37
Пермь (342)205-81-47

Ростов-на-Дону (863)308-18-15
Рязань (4912)46-61-64
Самара (846)206-03-16
Санкт-Петербург (812)309-46-40
Саратов (845)249-38-78
Севастополь (8692)22-31-93
Саранск (8342)22-96-24
Симферополь (3652)67-13-56
Смоленск (4812)29-41-54
Сочи (862)225-72-31
Ставрополь (8652)20-65-13
Сургут (3462)77-98-35
Сыктывкар (8212)25-95-17
Тамбов (4752)50-40-97
Тверь (4822)63-31-35

Тольятти (8482)63-91-07
Томск (3822)98-41-53
Тула (4872)33-79-87
Тюмень (3452)66-21-18
Ульяновск (8422)24-23-59
Улан-Удэ (3012)59-97-51
Уфа (347)229-48-12
Хабаровск (4212)92-98-04
Чебоксары (8352)28-53-07
Челябинск (351)202-03-61
Череповец (8202)49-02-64
Чита (3022)38-34-83
Якутск (4112)23-90-97
Ярославль (4852)69-52-93

Россия +7(495)268-04-70

Казахстан +(727)345-47-04

Беларусь +(375)257-127-884

Узбекистан +998(71)205-18-59

Киргизия +996(312)96-26-47

эл.почта: tad@nt-rt.ru || сайт: <https://termodat.nt-rt.ru/>