

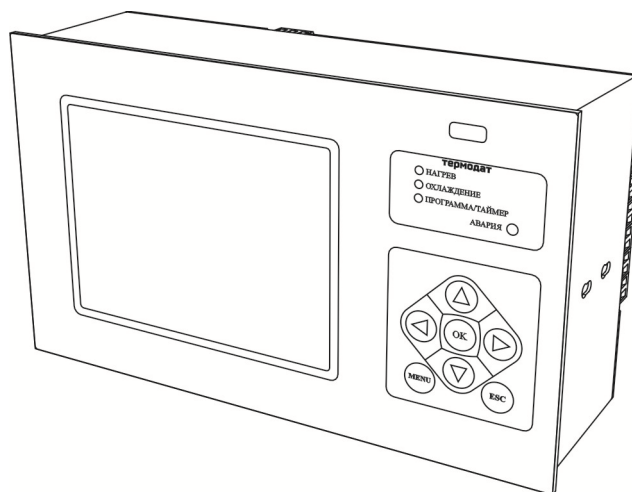

Программный регулятор температуры с графическим дисплеем Термодат – 18Е6

Руководство по эксплуатации



По вопросам продаж и поддержки обращайтесь:

Архангельск (8182)63-90-72
Астана +7(7172)727-132
Астрахань (8512)99-46-04
Барнаул (3852)73-04-60
Белгород (4722)40-23-64
Брянск (4832)59-03-52
Владивосток (423)249-28-31
Волгоград (844)278-03-48
Вологда (8172)26-41-59
Воронеж (473)204-51-73
Екатеринбург (343)384-55-89
Иваново (4932)77-34-06
Ижевск (3412)26-03-58
Казань (843)206-01-48

Калининград (4012)72-03-81
Калуга (4842)92-23-67
Кемерово (3842)65-04-62
Киров (8332)68-02-04
Краснодар (861)203-40-90
Красноярск (391)204-63-61
Курск (4712)77-13-04
Липецк (4742)52-20-81
Магнитогорск (3519)55-03-13
Москва (495)268-04-70
Мурманск (8152)59-64-93
Набережные Челны (8552)20-53-41
Нижегород (831)429-08-12
Новокузнецк (3843)20-46-81

Новосибирск (383)227-86-73
Омск (3812)21-46-40
Орел (4862)44-53-42
Оренбург (3532)37-68-04
Пенза (8412)22-31-16
Пермь (342)205-81-47
Ростов-на-Дону (863)308-18-15
Рязань (4912)46-61-64
Самара (846)206-03-16
Санкт-Петербург (812)309-46-40
Саратов (845)249-38-78
Севастополь (8692)22-31-93
Симферополь (3652)67-13-56
Смоленск (4812)29-41-54

Сочи (862)225-72-31
Ставрополь (8652)20-65-13
Сургут (3462)77-98-35
Тверь (4822)63-31-35
Томск (3822)98-41-53
Тула (4872)74-02-29
Тюмень (3452)66-21-18
Ульяновск (8422)24-23-59
Уфа (347)229-48-12
Хабаровск (4212)92-98-04
Челябинск (351)202-03-61
Череповец (8202)49-02-64
Ярославль (4852)69-52-93

Киргизия (996)312-96-26-47

Казахстан (772)734-952-31

Таджикистан (992)427-82-92-69

1. Технические характеристики прибора

Дисплей		
Общие характеристики	Тип	Графический жидкокристаллический дисплей со светодиодной подсветкой
	Размер	Размер экрана 5,7 дюйма, разрешение 320x240 точек
	Назначение	- вывод графика измеренной температуры; - вывод подробной информации о процессе регулирования; - вывод меню для настройки прибора
Измерительный вход		
Общие характеристики	Количество входов	Один универсальный вход для подключения различных датчиков
	Диапазон измерения	От -270°C до 2500°C - определяется типом датчика
	Время измерения	0,5 сек
	Класс точности	0,25
	Разрешение	1°C или 0,1°C (выбирается пользователем)
Термопара	Типы термопар	ТХА(К), ТХК(L), ТПП(S), ТПП(R), ТПР(B), ТМК(T), ТЖК(J), ТНН(N), ТВР(A1), ТВР(A2), ТВР(A3), ТХК(E)
	Компенсация холодного спая	Автоматическая, «ручная» в диапазоне от 0 до 100 °C или отключена
Термометр сопротивления	Типы термосопротивлений	Pt ($\alpha=0,00385 \text{ }^\circ\text{C}^{-1}$), П ($\alpha=0,00391 \text{ }^\circ\text{C}^{-1}$), М ($\alpha=0,00428 \text{ }^\circ\text{C}^{-1}$), Cu ($W_{100}=1.426$), Н ($\alpha=0,00617 \text{ }^\circ\text{C}^{-1}$)
	Сопротивление при 0°C	100 Ом и 50 Ом или любое другое в диапазоне 10...150 Ом
	Компенсация сопротивления подводящих проводов	Автоматическая компенсация по трёхпроводной схеме (сопротивление каждого провода не более 20 Ом)
Линейный вход	Измерение напряжения	От 0 мВ до 80 мВ
	Измерение тока	От 0 до 40 мА
	Измерение сопротивления	От 20 до 330 Ом
	Измерение с масштабированием	Линейная, квадратичная и квадратно-коренная зависимости входного сигнала от измеряемой величины
Другие датчики	Пирометры	Пирометр РК15, РС20
Дискретный вход		
Общие характеристики	Назначение	Подключение кнопки или тумблера
	Применение	Для оперативного включения/выключения регулирования
Выходы		
Релейно-симисторный	Количество	Один
	Особенности	Выход комбинированного типа. Может работать как реле, как симистор или как реле и симистор одновременно
	Максимальная нагрузка	7А, ~220В (на активной нагрузке) - в качестве реле; 1А, ~220В — в качестве симистора
	Применение	Управление нагревателем или охладителем, аварийная сигнализация, таймер
Транзисторный	Количество	Один
	Максимальная нагрузка	12...20 В, ток до 30 мА, импульсный или цифровой сигнал
	Применение выхода	Управление нагревателем или охладителем
Релейный	Количество	Три
	Максимальная нагрузка	7 А, ~220 В (на активной нагрузке)
	Применение выхода	Управление нагревателем, управление охладителем или аварийная сигнализация, таймер
Аналоговый	Количество	Один
	Выходной сигнал	Постоянный ток 0...20 мА, сопротивление нагрузки до 500 Ом
	Назначение	- ток пропорционален выводимой мощности - ток пропорционален измеренной температуре (режим трансляции)
Функции регулирования		
Регулирование по уставке	Закон регулирования	- Двухпозиционный (включено/выключено, on/off) - ПИД (пропорционально-интегрально-дифференциальный) - Трёхпозиционный (для электроздвижек)
	Методы управления мощностью	При ПИД: - Метод распределенных сетевых периодов - Метод широтно-импульсной модуляции - Фазо-импульсное (фазо-угловое) управление с помощью силовых блоков ФИУ и МБТ При двухпозиционном:- Вкл/выкл

	Особенности	- Режим ручного управления выводимой мощностью - Ограничение максимальной и минимальной мощности - Автонастройка ПИД коэффициентов
Программное регулирование	Количество программ	80
	Количество шагов	По 10 в каждой программе
	Типы шагов	- Нагрев с заданной скоростью до заданной температуры - Охлаждение с заданной скоростью до заданной температуры - Выдержка в течение заданного времени - Вывод постоянной мощности - Переход на другую программу - Стоп (остановка регулирования)
	Скорость изменения температуры уставки	От 1 до 6500°C/ч
	Время выдержки	От 1 до 2880 минут. При совмещении шагов — до 40 дней
Аварийная сигнализация	Типы аварийной сигнализации	- Авария по температуре - Авария о неисправности датчика - Авария о не замкнутости контура регулирования
	Режимы работы	- Перегрев выше заданной аварийной температуры - Снижение температуры ниже заданной аварийной температуры - Перегрев на δ градусов выше уставки регулирования - Снижение температуры на δ градусов ниже уставки регулирования - Выход температуры из зоны $\pm \delta$ градусов около уставки регулирования
	Особенности	- Функция блокировки аварии при первоначальном нагреве - Функция подавления «дребезга» сигнализации
Сервисные функции		
Архив	<i>Размер архива зависит от модели прибора.</i> 4 Мбайта. Продолжительность непрерывной записи при периоде записи 1 минута – 2 года. 4 Гб. Продолжительность непрерывной записи при периоде записи от 1 сек до 12 часов	
Интерфейс	Протокол работы с компьютером Modbus-ASCII, Modbus-RTU, Modbus-TCP и Термодат	
Контроль обрыва датчика		
Контроль исправности контура регулирования		
Возможность ограничения диапазона изменения уставки		
Цифровая фильтрация сигнала		
Возможность введения поправки к измеренной температуре типа $T = T_{ИЗМ} + (bT_{ИЗМ} + A)$		
USB-порт для копирования данных архива (<i>опционно</i>)		
Возможность подключения к локальной сети, порт Ethernet (<i>опционно</i>)		
Питание		
Номинальное напряжение	~220 В, 50 Гц	
Допустимое напряжение	От 160 В до 250 В	
Потребляемая мощность	Не более 16 ВА	
Общая информация		
Конструктивное исполнение и размеры	В металлическом корпусе. Исполнение - для установки в щит, монтажный вырез 222x127 мм, габаритные размеры прибора 230x138x95. Масса – не более 2 кг	
Технические условия	ТУ 4218-004-12023213-2013	
Сертификация	Приборы внесены в Государственный реестр средств измерений №17602-15, Сертификат RU.C.32.001.A. №57970 от 06.03.2015 г.	
	Сертификат о признании утверждения типа средства измерений в республике Казахстан №12771	
	Приборы Термодат внесены в Государственный реестр средств измерений в республике Беларусь № РБ 03 10 5855 15. Сертификат об утверждении типа № 10068	
Метрология	Межповерочный интервал 2 года	
	Поверка приборов «Термодат» должна осуществляться в соответствии с «Методикой поверки МП 2411-0106-2014». Методику поверки можно скачать на сайте www.termodat.ru	
Условия эксплуатации	Температура: от минус 10 до плюс 45°C, влажность: до 80%, без конденсации влаги	

2. Назначение

Регулятор температуры Термодат-18Е6 предназначен для использования в различных областях промышленности и производства для автоматизации процессов нагрева, охлаждения и др.

Прибор может работать как обычный ПИД регулятор или обеспечивать плавное или ступенчатое изменение температуры по программе. Программа может содержать участки роста/снижения температуры с нужной скоростью и выдержки при заданной температуре.

Жидкокристаллический графический дисплей позволяет наблюдать за процессом регулирования и контролировать технологический процесс в течение длительного времени. График процесса можно наблюдать в реальном времени и просматривать в записи. На большой ЖКИ-дисплей может выводиться информация в текстовом виде, в виде графика или краткая информация о текущей программе регулирования.

Все данные могут быть просмотрены на приборе в режиме графика, переданы на компьютер для дальнейшей обработки или сохранены на USB-носитель.

Термодат-18Е6 – одноканальный прибор. Универсальный измерительный вход позволяет использовать для измерений различные датчики: термопары, термосопротивления, датчики с токовым выходом и др.

Термодат-18Е6 может управлять нагревом или охлаждением или нагревом и охлаждением одновременно. Для этого прибор имеет 6 выходов. Назначение каждого выхода задает оператор при настройке прибора. На разных выходах могут быть заданы различные функции. Например, первый выход может использоваться для управления нагревателем, второй - для управления охладителем, третий — для предупредительной сигнализации о превышении температуры, четвертый — для аварийной сигнализации об обрыве датчика и т.д.

Прибор имеет понятное меню на русском языке и удобен в настройке.

3. Основной режим работы

В основном режиме работы прибор измеряет и регулирует измеряемую величину и выводит на дисплей краткую или полную информацию о процессе регулирования. Назначение одиночных светодиодов на передней панели следующее:

Зеленые

[1] – нагрев

[2] – охлаждение

[3] – программа/таймер

Красный

[4] – авария

Термодат-18Е6 может работать в одном из трех режимов отображения информации. Первый из них соответствует одновременному выводу на экран 3-х графиков: график температуры, график уставки и график выводимой мощности. Изменить режим отображения прибора можно из меню настройки.

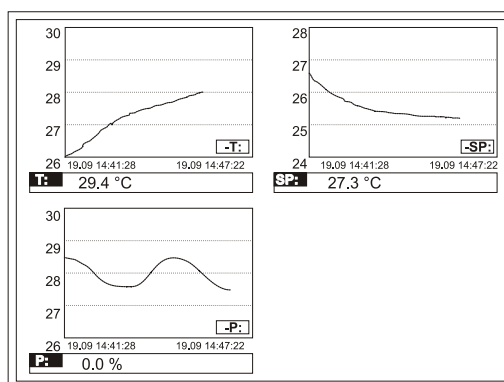

При нажатии кнопки «ОК» в этом режиме откроется меню быстрого доступа, где можно оперативно изменить основные параметры процесса регулирования – уставку (температуру регулирования), скорость изменения температуры, время таймера, вкл/выкл процесс регулирования. Выход из меню быстрого доступа осуществляется кнопкой «ESC».

Второй режим выводит на экран график изменения температуры. Для сдвига графика по оси времени используйте кнопки ◀ и ▶. В меню быстрого доступа, которое открывается при нажатии на кнопку «ОК», доступны параметры для настройки графика.

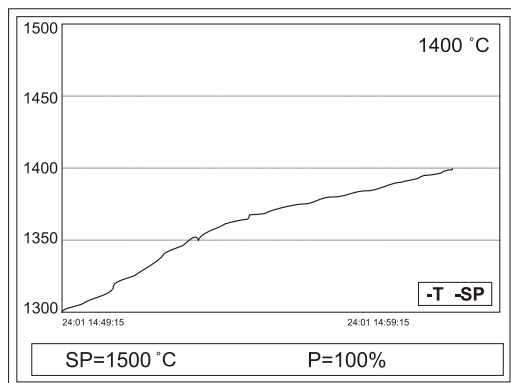

Третий режим – режим вывода на экран подробной информации о процессе регулирования: номера программы, номера шага и состояние шага, графика процесса, а также закона регулирования и уставки и др. В меню быстрого доступа, также как и для первого режима отображения информации, находятся основные параметры регулирования. Их можно оперативно менять, не входя в меню настройки прибора.

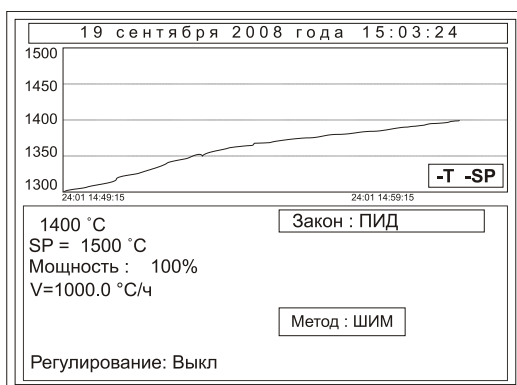

4. Настройка прибора

Настройка прибора производится с помощью семи кнопок на лицевой панели.

Вход в меню настройки осуществляется кнопкой «MENU».

Выход из меню настройки осуществляется кнопкой «ESC».

Настройка прибора реализована в виде экранного меню. В каждом меню настройки содержится несколько параметров. Выбор параметров выполняется кнопками ◀ и ▶. После нажатия кнопки «ОК», прибор перейдет в режим настройки выбранного параметра. Изменить значение параметра можно кнопками ◀ и ▶. Для того, чтобы вернуться в предыдущее меню, нажмите кнопку «Menu».

На последних страницах руководства приведены все меню настройки прибора, перечень всех параметров и их значения, установленные изготовителем.

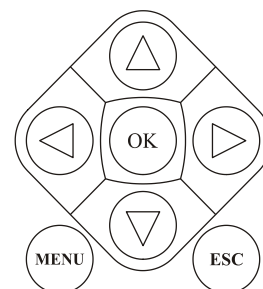

5. Задание типа датчика

Прибор имеет универсальный вход, к которому может быть подключен любой датчик: термопара, термосопротивление, датчик с унифицированным выходом. Для задания типа

используемого датчика, нажмите кнопку «**Menu**», выберите кнопками ◀ или ▶ пункт «**Настройки**». Нажмите «**ОК**» и выберите страницу «**Входы**». Нажмите «**ОК**».

На странице «**Входные параметры**» выберите пункт «**Тип датчиков:**» и установите используемый тип датчика.

Примечания:

1) Если Вы выбрали термосопротивление, то после выбора типа терморезистора в пункте «**Дополнительно**» нужно установить сопротивление резистора при нуле градусов Цельсия (R_0). Это значение указывается в паспорте на датчик или на его этикетке. Обычно R_0 равно 50 или 100 Ом.

2) Если выбрана термопара, то в пункте «**Дополнительно**» можно отключить компенсацию температуры холодного спая.

3) Если Вы выбрали линейный, квадратичный или квадратнокоренной датчик, то в пункте «**Дополнительно**» необходимо установить значения двух точек, по которым будет построена соответствующая зависимость – прямая, парабола или функция квадратного корня.

6. Настройка регулирования

Прибор может регулировать температуру по заданной программе или по уставке. Выбор режима регулирования производится в пункте меню «**Конфигурация**» - «**Режим работы**» - «**Регулятор**» или «**Программный регулятор**».

Если Вы выбираете режим по уставке («**Регулятор**»), то в меню «**Регулирование**» доступны пункты «**Уставки**», «**Ручное регулирование**», «**Настройка аналоговых выходов**» и «**Выход**».

В меню «**Уставки**» можно изменить температуру регулирования (уставку), ограничить скорость изменения температуры и включить/выключить процесс регулирования.

В меню «**Ручное регулирование**» реализуется ручное управление нагревателем – кнопками ◀ и ▶ изменяется величина мощности, выводимой на нагреватель.

В меню «**Настройки**» находятся параметры управления нагревателем или охладителем (закон регулирования, параметры закона регулирования, выход для нагревателя и/или охладителя), настраиваются параметры аварийной сигнализации.

При выборе режима регулирования «**Программный регулятор**» меню настройки меняется. В меню «**Регулирование**» в этом случае доступны пункты «**Ход программы**», «**Выбор программы**», «**Редактор программ**», «**Средство просмотра программ**», «**Ручное регулирование**», «**События программ регулирования**», «**Настройка аналоговых выходов**» и «**Выход**».

В меню «**Ход программы**» содержится информация о состоянии выполняемой программы. Здесь же кнопкой «**ОК**» Вы можете запустить выполнение программы («**Старт**»), приостановить ее выполнение на время («**Пауза**»), или остановить совсем («**Стоп**»).

Меню «**Выбор программы**» определяет, какая программа будет выполняться.

Меню «**Редактор программ**» служит для создания и исправления программ (см. раздел 15).

7. Настройка управления нагревателем и охладителем

В пункте меню «**Настройки**», кроме параметров настройки входа, находятся параметры управления нагревателем, охладителем и аварийной сигнализации. В пункте меню «**Нагрев**» задается закон регулирования нагревателем - пропорционально-интегрально-дифференциальный (ПИД), двухпозиционный (2П), или трехпозиционный закон регулирования (3ПД).

При ПИД регулировании метод управления мощностью можно выбрать следующим:

«ШИМ» – метод широтно-импульсной модуляция. Реализуется, как правило, через релейно-симисторный выход. Средняя мощность изменяется путем изменения соотношения времен включенного и выключенного состояний нагревателя. Период срабатывания реле (период ШИМ) задается пользователем. Транзисторный и симисторный выходы также могут работать по методу ШИМ.

«РСП» - метод равномерно-распределенных сетевых периодов. Реализуется через транзисторный выход. Средняя мощность нагревателя изменяется путем изменения соотношения количества пропущенных и отсеченных отдельных полных колебаний сетевого тока (0,02 сек). Пропущенные колебания равномерно распределяются по времени (например, через одно колебание). Метод «РСП» реализуется с помощью силовых тиристорных блоков типа СБ, МБТ.

«ФИУ» - метод фазоимпульсного управления мощностью. Средняя мощность изменяется путем отсечки части каждого полупериода колебания сетевого тока. Метод «ФИУ» реализуется через транзисторный выход, совместно с блоками типа ФИУ, МБТ.

При выборе ПИД закона необходимо задать коэффициенты ПИД-регулирования:

K_p - пропорциональный коэффициент, °С;

K_I - интегральный коэффициент, сек;

K_d - дифференциальный коэффициент, сек.

Эти коэффициенты можно установить вручную или воспользоваться процедурой автоматической настройки. Перед запуском автонастройки ПИД коэффициентов необходимо задать температуру регулирования (уставку). После перехода в режим автонастройки прибор перестанет реагировать на кнопки. Автонастройка может длиться долгое время, которое зависит от инертности Вашей печи. Обязательно дождитесь окончания. После определения коэффициентов прибор запишет их в память и в дальнейшем будет работать с найденными коэффициентами. Автонастройку необходимо повторить, если температура регулирования (уставка) значительно изменилась или изменилась загрузка печи.

Методику настройки ПИД регулятора «вручную» можно получить по запросу на заводе-изготовителе.

Настройка управления охладителем близка к тому, что сказано о настройке нагревателя. Закон регулирования также может быть ПИД, двухпозиционным, трёхпозиционным. Но в случае выбора ПИД – закона регулирования охладителем доступен только один метод управления мощностью охладителя – ШИМ. Кроме того, из-за неодинаковой эффективности охладителя и нагревателя вводится отношение мощностей охладителя и нагревателя (Рохлаждение/Ррасчетная).

Двухпозиционный закон регулирования осуществляет подачу 0% или 100% мощности на нагреватель.

Трёхпозиционный закон регулирования предназначен для управления электродвигателем. Для этого используются два выхода прибора: транзисторный и релейно-симисторный. Транзисторный выход управляет нагревом. Он замыкает цепь питания электродвигателя, отвечающую за открытие задвижки. За охлаждение отвечает релейно-симисторный выход. Он будет замыкать цепь, отвечающую за закрытие задвижки.

При нагреве или охлаждении соответствующий выход будет замыкаться на время, зависящее от разности температур между уставкой и измеренным значением температуры. Длительность управляющих импульсов (время, на которое замыкается выход) пропорциональна отклонению температуры от заданной, коэффициент пропорциональности (K_p) должен быть задан при настройке прибора. Длительность управляющих импульсов также зависит и от скорости изменения температуры с обратным знаком и должна препятствовать резким изменениям температуры объекта (K_d). Чем быстрее остывает объект, тем больше прибор открывает задвижку, увеличивая поступление теплоносителя. И наоборот, если температура возрастает слишком быстро, прибор начинает прикрывать задвижку.

Промежуток времени между управляющими импульсами определяется временем теплового отклика системы. Оно определяется следующим образом. При изменении положения задвижки изменяется количество подводимого тепла и, соответственно, изменяется температура объекта. Время этого изменения температуры до установления ее постоянного значения и будет временем теплового отклика системы. Оно может быть определено экспериментально и также должно быть задано при настройке прибора.

Если измеренная температура отличается от заданной менее чем на величину зоны нечувствительности – гистерезиса (от 0 до 250°C), регулирование не происходит - оба выхода канала выключены. Величина гистерезиса также должна быть задана. Предусмотрена возможность ограничения длительности управляющих импульсов минимальным значением. Минимальная длительность импульсов определяется, например, временем «выбора люфта» двигателя и также задается при настройке трехпозиционного закона.

8. Настройка аварийной сигнализации

В меню **«Настройки»** Вы можете назначить два аварийных сигнала (**«Сигнализация А»**, **«Сигнализация Б»**) на один или два выхода прибора. Можно выбрать один из пяти типов аварийной сигнализации.

Первый тип аварийной сигнализации - **«Максимум»**. Аварийная сигнализация будет срабатывать при превышении заданной аварийной температуры.

Второй тип – **«Минимум»** – аварийная сигнализация сработает при температуре ниже заданной аварийной температуры.

«Допуск(+)» - перегрев выше уставки регулирования на заданное значение. Например, температура уставки регулирования 100°C, а параметр Δ установлен равным 20°C, тогда аварийная сигнализация сработает при 120°C. Аналогично для **«Допуск(-)**».

«Диапазон» - выход температуры из зоны $\pm \Delta$ градусов около уставки регулирования.

9. Операции с USB-носителем

Помимо дисплея, клавиатуры и основного набора светодиодов на лицевой панели прибора имеется разъем для подключения **USB-Flash** носителей информации. При подключении **USB-Flash** носителя к прибору происходит инициализация, после чего прибор готов работать с **USB-Flash** носителем. Открывается меню **«Операции с USB-носителем»**.

- **Копировать новый архив** – на носителе создается папка **«TERMODAT»**, в которой создается еще одна папка с названием текущей даты. В папке сохраняется информация из памяти прибора в виде таблицы **MSExcel**. Будет скопирована информация, накопленная с момента последнего выполнения команды **«Удалить старый архив»**.

- **Копировать весь архив** – аналогичная команда, с тем отличием, что на носитель будут скопированы все накопленные данные.

- **Сделать копию экрана** – позволяет сохранить изображение, находящееся в данный момент на экране прибора в виде графического файла с расширением ***.bmp**. При выборе этого пункта меню и нажатии кнопки **«ОК»** появляется сообщение **«Теперь нажатие кнопки Esc вызовет запись копии экрана на USB-носитель»**. Для того чтобы скопировать изображение экрана прибора в основном режиме работы нужно выйти из меню без использования кнопки **«ESC»** и уже в основном режиме работы нажать кнопку **«ESC»**. После этого нужно дождаться, пока информация сохранится на **USB-Flash** носителе и извлечь **USB-Flash** носитель.

- **Удалить старый архив** – выполнение данной операции указывает прибору, с какой даты начинать копирование архива на **USB-Flash** носитель при следующем выполнении команды **«Копировать новый архив»**.

- **Остановить копирование** – данный пункт меню позволяет остановить копирование информации из памяти прибора на **USB-Flash** носитель.

10. Управление доступом к настройкам

Управление доступом к различным уровням режима настройки осуществляется долгим удержанием (около 5 с) кнопки «ESC» в нажатом состоянии до появления надписи «**Окно ввода уровня доступа**».

Уровень доступа «0» закрывает доступ к режиму настройки. Изменить ничего нельзя.

Уровень доступа «1» оставляет возможность выбора номера программы (без редактирования) и запуска ее на выполнение, выбора режима отображения информации на дисплее прибора и получения информации о состоянии процесса регулирования.

Уровень доступа «2» открывает доступ во все режимы настройки, необходимые пользователю.

11. Установка прибора. Меры безопасности

При эксплуатации прибора должны быть соблюдены "Правила технической эксплуатации электроустановок потребителей и правила техники безопасности при эксплуатации электроустановок потребителей". К монтажу и обслуживанию прибора допускаются лица, имеющие группу допуска по электробезопасности не ниже III. Контактные колодки должны быть защищены от случайных прикосновений к ним во время работы. Прибор и корпус установки должны быть заземлены.

Прибор предназначен для монтажа в щит. Прибор крепится к щиту с помощью двух скоб, входящих в комплект поставки. Размеры окна для монтажа 222x127 мм. Прибор следует устанавливать на расстоянии не менее 30-50 см от источников мощных электромагнитных помех (например, электромагнитных пускателей). Следует обратить внимание на рабочую температуру в шкафу, она не должна превышать 40°C.

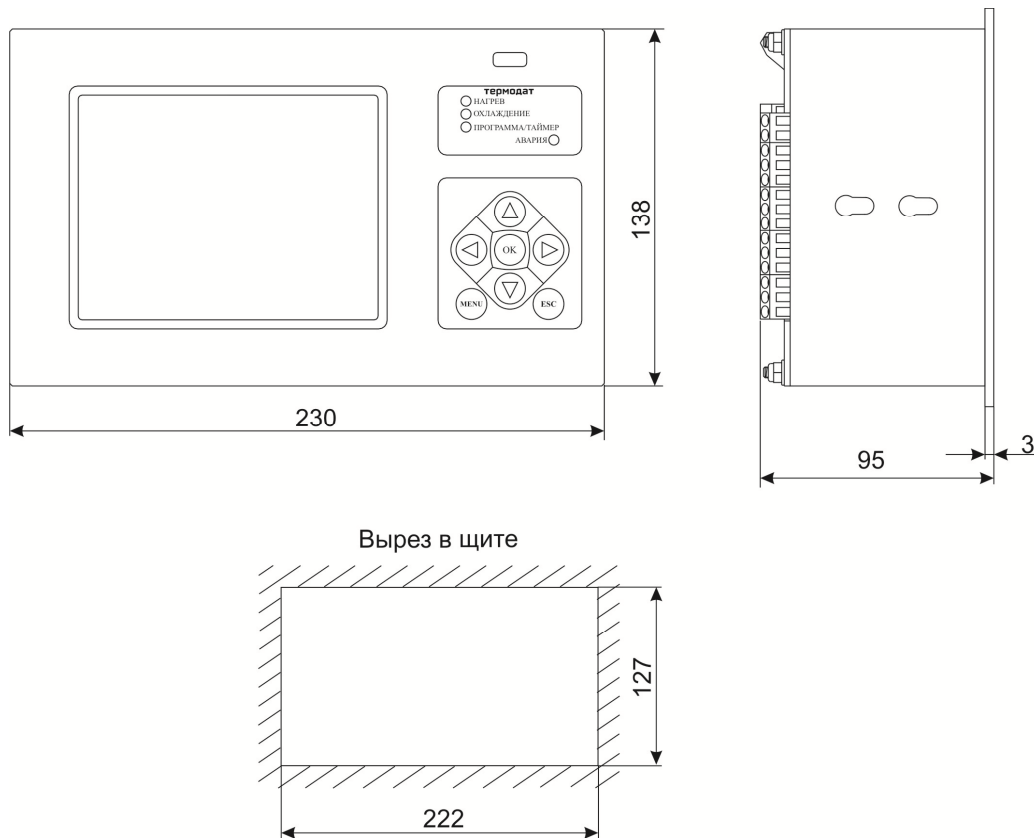

12. Подключение прибора

Подключение термодатчиков. Для обеспечения надежной работы прибора, следует особое внимание обратить на монтаж удлинительных проводов от датчиков температуры. **Во-первых**, удлинительные провода должны иметь хорошую электрическую изоляцию и ни в коем случае не допускать утечек между проводами и на землю и тем более, попадания фазы на вход прибора. **Во-вторых**, удлинительные провода должны быть проложены на максимальном удалении от мощных силовых цепей, во всяком случае, они не должны быть проложены в одном коробе и не должны крепиться к силовым кабелям. **В-третьих**, удлинительные провода должны иметь минимально возможную длину.

Подключение термопар. Напомним, что термопара по принципу действия измеряет температуру между «горячим спаем» (рабочим спаем) и свободными концами термопары «холодными спаями». Термопары следует подключать к прибору с помощью удлинительных термопарных проводов, изготовленных из тех же термоэлектродных материалов, что и сама термопара. Температура «холодных спаев» в приборах Термодат измеряется в зоне подключения термопар (на клеммной колодке) специальным термодатчиком и автоматически учитывается при вычислении температуры.

Если у Вас возникли сомнения в правильности работы прибора, исправности термопары, компенсационного провода и т.д., в качестве первого теста мы рекомендуем погрузить термопару в кипящую воду. Показания прибора не должны отличаться от 100 градусов более чем на 1...2 градуса.

Приборы Термодат имеют высокое входное сопротивление, поэтому сопротивление термопары и компенсационных проводов и их длина в принципе не влияют на точность измерения. Однако, чем короче термопарные провода, тем меньше на них электрические наводки. В любом случае длина термопарных проводов не должна превышать 500 м. Также желательно использовать экранированные удлинительные провода.

Подключение термосопротивления. К прибору могут быть подключены платиновые, медные и никелевые термосопротивления. Термосопротивления подключаются по трехпроводной схеме. Все три провода должны быть выполнены из одного и того же кабеля сечением не менее 0,5 кв. мм и иметь одинаковую длину и сопротивление.

Подключение датчиков с токовым выходом. Для подключения датчиков с токовым сигналом предназначены специальные клеммы на задней панели прибора.

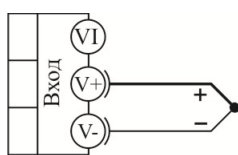

термопара

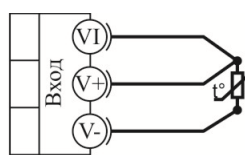

термометр
сопротивления

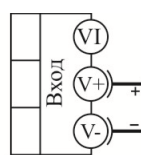

0...80 мВ
потенциальный
вход

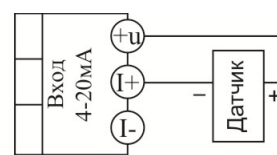

датчик с унифицированным
токовым сигналом и
питанием от прибора

Подключение исполнительных устройств. Реле, установленное в приборе, может коммутировать нагрузку до 7 А при ~ 220 В. Следует помнить, что ресурс работы контактов реле зависит от тока и типа нагрузки. Чем выше индуктивность нагрузки и чем выше ток, тем быстрее изнашиваются контакты реле. Реле можно использовать для включения нагрузки с малой индуктивностью (ТЭН, лампа накаливания) мощностью до 1,5 кВт.

Для включения мощной нагрузки обычно используются электромагнитные пускатели. Пускателями следует управлять с помощью реле прибора. Не рекомендуем устанавливать вторичные реле между пускателем и реле прибора. Индуктивность катушки промежуточных реле велика, эти реле разрушают контакты реле прибора значительно быстрее, чем пускатели.

Выход "P"

Релейный выход.

Контакты нормально-разомкнутые - 7А, ~220 В

Контакты нормально-замкнутые - 3А, ~220 В

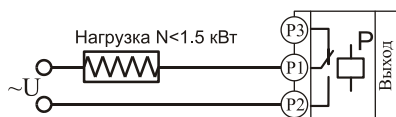

Подключение нагрузки менее 1,5 кВт

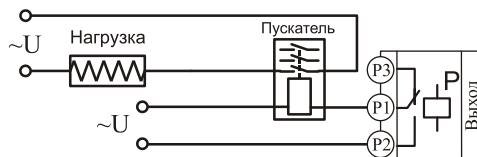

Подключение нагрузки более 1,5 кВт с помощью эл.-магн. пускателя

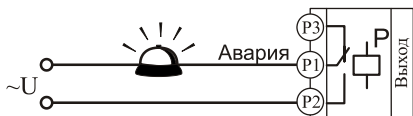

Подключение аварийной сигнализации

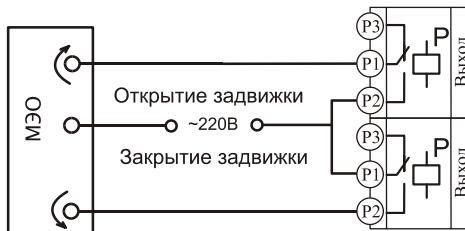

Подключение электрораздвижки

К транзисторному выходу прибора подключаются силовые блоки типа СБ или МБТ. Тиристорные блоки рассчитаны на токи от 15 до 1000 А для коммутации однофазной или трёхфазной нагрузки. Коммутация тиристоров происходит в нуле. Режим управления мощностью задаётся прибором (а не блоком). Блоки могут работать в режиме равномерно распределённых рабочих сетевых периодов или в широтно-импульсном режиме.

Для трёхфазных нагрузок необходимо использовать блоки типа СБ3Ф или МБТ3Ф.

Выход "Т"

Транзисторный выход. Предназначен для управления силовыми блоками типа СБ, МБТ.
 $U = 15\text{В}$ (12-20В, не стабилизированное). $I_{\text{макс.}} = 30\text{мА}$

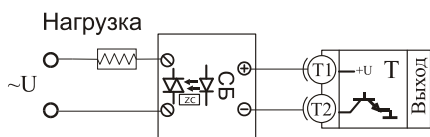

Управление однофазной нагрузкой с помощью блока СБ

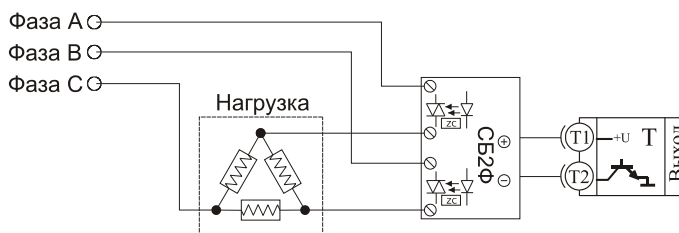

Использование двухфазных силовых блоков для управления трёхфазной нагрузкой.
 Схема подключения "Треугольник"

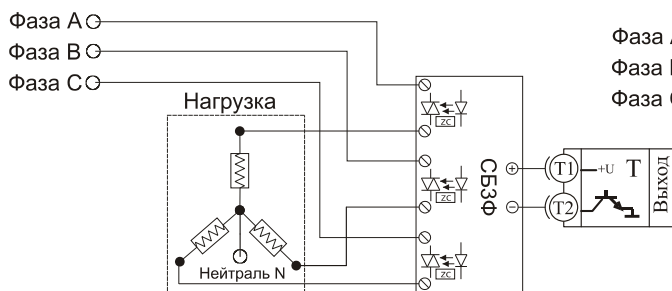

Управление трёхфазной нагрузкой с помощью трёхфазных силовых блоков.
 Схема подключения "Звезда с нейтралью"

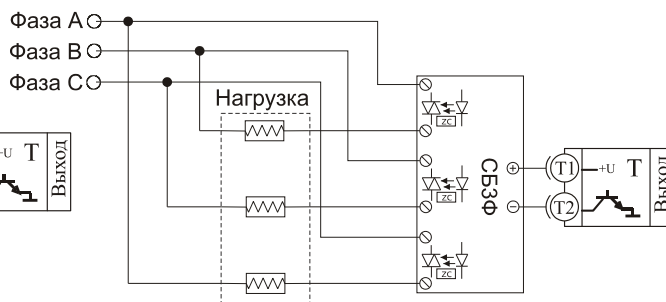

Подключение трёхфазной нагрузки по шестипроводной схеме

Выход "С"

Симисторный выход.
Предназначен для управления внешним симистором, тиристорами или нагрузкой мощностью до 200 Вт. Оптоизолирован, включение симистора происходит в момент прохождения фазы через ноль. I_{макс.} - ~1А

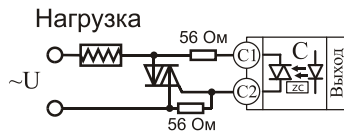

Подключение внешнего симистора к выходу "С"

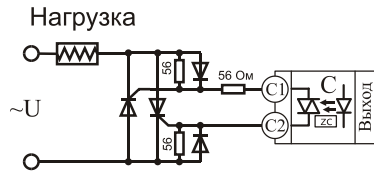

Подключение внешних тиристоров к выходу "С"

13. Схема подключения прибора

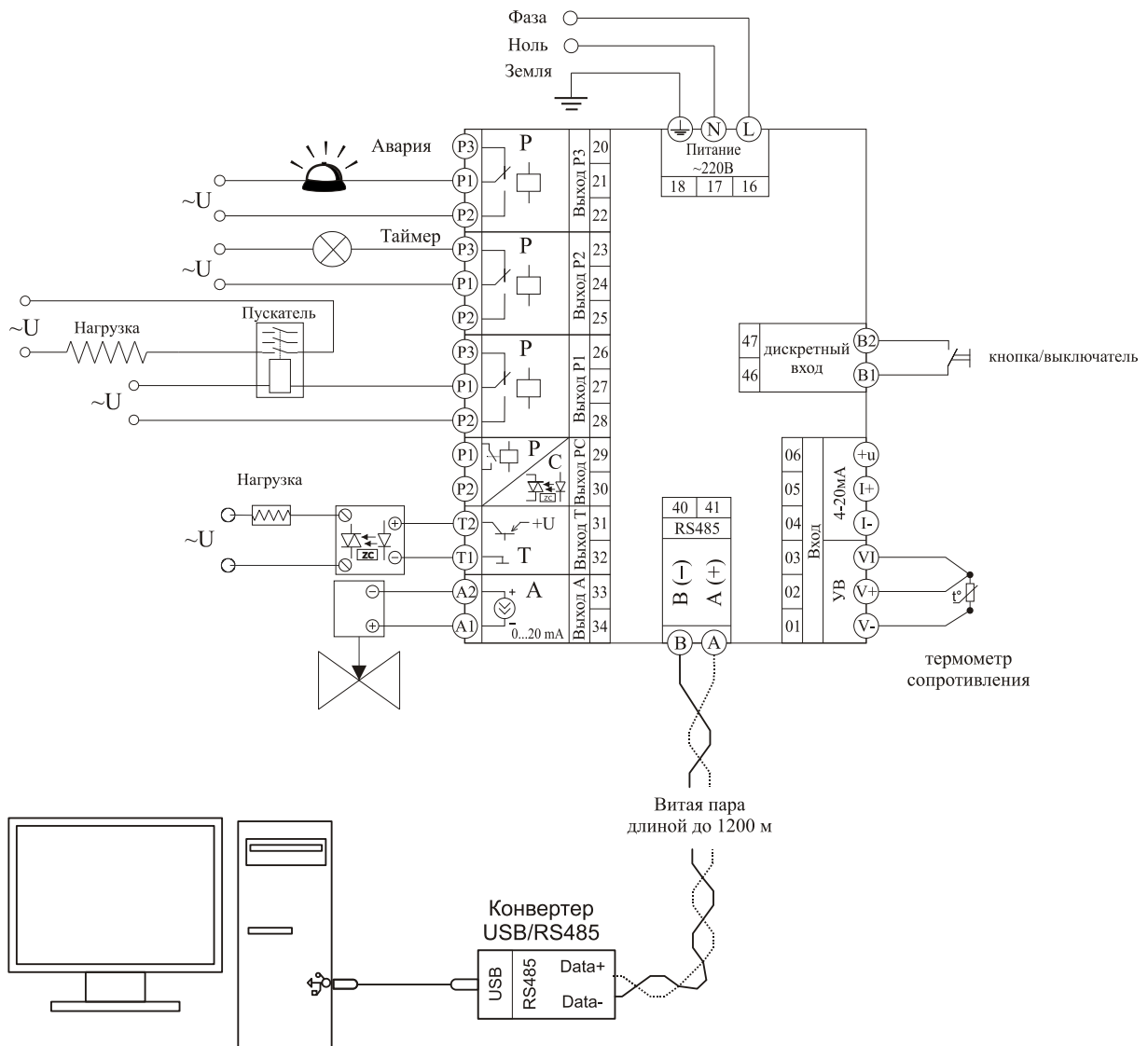

14. Условия хранения, транспортирования и утилизации

Прибор в упаковочной таре должен храниться в закрытых помещениях с естественной вентиляцией при температуре от минус 50 до плюс 50°C и значениях относительной влажности не более 80 % при 27°C.

Прибор может транспортироваться всеми видами крытого наземного транспорта без ограничения расстояний и скорости движения.

Прибор не содержит вредных веществ, драгоценных металлов и иных веществ, требующих специальных мер по утилизации.

15. Таблицы параметров настройки

Операции с USB-носителем	
Копировать новый архив	Будет скопирована информация, накопленная с момента последнего выполнения команды «Удалить старый архив»
Копировать весь архив	На носитель будут скопированы все накопленные данные
Сделать копию экрана	Позволяет сохранить изображение, находящееся в данный момент на экране прибора в виде графического файла с расширением *.bmp
Удалить старый архив	С какой даты начинать копирование архива на USB-Flash носитель при следующем выполнении команды «Копировать новый архив»
Остановить копирование	Позволяет остановить копирование информации из памяти прибора на USB-Flash носитель

Основной экран ...	
Три графика T, SP, P	На экране в основном режиме индикации отображается информация по трем величинам в виде трех отдельных графиков: температура, уставка, выводимая мощность
График	На экране в основном режиме индикации в одних осях координат отображаются графики температуры и уставки
График, информация	На экране в основном режиме индикации отображаются графики температуры и уставки, а также выводится полная информация по состоянию регулирования (закон регулирования и его параметры)
Выход	Выход из меню в основной режим индикации

Регулирование ... (при режиме работы: программный регулятор)					
Ход программы	<i>Старт</i>	Начать регулирование по программе		<i>Старт</i>	
	<i>Продолжить/Пауза</i>	Остановить программу (<i>Пауза</i>) с продолжением ее выполнения по команде <i>Продолжить</i>			
	<i>Стоп</i>	Остановить регулирование по программе			
Выбор программы	Номер программы	<i>От 1 до 80</i> <i>Нет</i>	Номер программы, по которой будет осуществляться регулирование температуры	<i>1</i>	
	Номер начального шага	<i>От 1 до 10</i>	Номер шага программы, с которого следует запустить программу	<i>1</i>	
Редактор программ	Номер программы	<i>От 1 до 80</i>	Номер редактируемой программы	<i>1</i>	
	Номер шага	<i>От 1 до 10</i>	Номер шага редактируемой программы	<i>1</i>	
	Тип шага	<i>Нагрев /Охлаждение</i>	<i>Нагрев /Охлаждение</i>	Нагрев или охлаждение с заданной скоростью до заданной температуры (°C/час)	<i>Нагрев/Охлаждение</i>
		<i>Выдержка</i>	<i>Выдержка</i>	Поддержание заданной температуры в течение заданного времени	
		<i>Переход на программу</i>	<i>Переход на программу</i>	Переход на другую программу	
		<i>Стоп</i>	<i>Стоп</i>	Конец программы	
	<i>Постоянная мощность</i>	<i>Постоянная мощность</i>	Постоянное значение мощности		
	<i>Нагрев</i>	<i>Нагрев</i>	Нагрев с заданной скоростью до заданной температуры (°C/час)		
	<i>Охлаждение</i>	<i>Охлаждение</i>	Охлаждение с заданной скоростью до заданной температуры (°C/час)		
	Уставка SP=	<i>От -270 до 2500°C</i>	Температура регулирования	<i>100°C</i>	
	Мощность <i>(если тип шага: Постоянная мощность)</i>	<i>От -100,00 до 100,00 %</i>	Ограничение выводимой мощности	<i>6,00%</i>	
Скорость V=	<i>От 0 до 6500°C/ч</i>	Скорость изменения температуры	<i>60°C/ч</i>		
Время выдержки <i>(если тип шага: Выдержка)</i>	<i>От 1 до 2880 мин</i>	Время выдержки температуры в минутах	<i>600 мин</i>		

	Номер программы: (если тип шага: Переход на программу)	<i>От 1 до 80</i>	Указание номера программы для её перехода	<i>80</i>
	Следующий шаг, если	<i>T измеренная = SP</i>	Переход на следующий шаг, если измеренная температура равна уставке	<i>T расчетная = SP</i>
		<i>T расчетная = SP</i>	Переход на следующий шаг, если вычисленная прибором температура (исходя из скорости изменения температуры) равна уставке	
		<i>Ручное подтверждение</i>	Переход на следующий шаг при нажатии оператором кнопки «ОК»	
	Дополнительные параметры	<i>Общие</i>	Используются общие коэффициенты регулирования, назначенные на странице «Настройки» в пункте «Нагрев» или «Охлаждение»	<i>Общие</i>
		<i>Частные</i>	Коэффициенты регулирования только для выбранного шага программы	
		<i>Kp (при частных)</i>	Пропорциональный коэффициент. Задается в °C	<i>70°C</i>
		<i>Ki (при частных)</i>	Интегральный коэффициент задается в секундах от 1 до 9999 или не используется совсем	<i>200 сек</i>
		<i>Kd (при частных)</i>	Дифференциальный коэффициент задается в секундах от 0 до 999.9	<i>0,0 сек</i>
		<i>Верхний предел мощности (при частных)</i>	Максимальная мощность, выводимая на нагреватель или охладитель, задается от 1 до 100%	<i>100%</i>
Средство просмотра программ	Номер программы:	<i>От 1 до 80</i>	Выбор номера программы, по которой будет осуществляться регулирование и её просмотр на экране с помощью выстроенного графика	<i>1</i>
Ручное регулирование	Мощность	<i>От -100,00 до 100,00%</i>	Вручную задается мощность, выводимая на нагреватель (+) или охладитель (-)	<i>0,00%</i>
	<i>Старт</i>	Подача заданной мощности на нагреватель включена или		<i>Старт</i>
	<i>Стоп</i>	выключена		
События программ регулирования	События программ регулирования	<i>Ход программы</i>	Сигнализация о ходе программы. На протяжении всей программы, выбранный выход будет включен	<i>Нет</i>
		<i>Завершение шага</i>	Сигнализация о завершении каждого шага программы. При завершении шага выбранный выход будет включаться	
		<i>Завершение программы</i>	Сигнализация о завершении программы. При завершении шага выбранный выход будет включаться	
		<i>Нет</i>	Сигнализация о событии программы не используется	
	Выход	<i>Нет, T, PC, P1, P2, P3</i>	Сигнализация о событии программы реализуется или нет через выбранный выход	<i>Нет</i>
Выход	Выход из меню в основной режим индикации			

Регулирование ... (при режиме работы: регулятор)

Уставки	Уставка=	<i>от -270 до 1380°C</i>	Значение температуры регулирования (уставки)	<i>100°C</i>
	Скорость V=	<i>от 0 до 6499°C/ч, не ограничена</i>	Скорость изменения температуры уставки	<i>1000°C/ч</i>
	Регулирование:	<i>Вкл Выкл Пауза</i>	Регулирование включено, выключено или временно остановлено	<i>Выкл</i>
Ручное регулирование	Мощность	<i>От -100% до 100%</i>	Вручную задается мощность, выводимая на нагреватель (+) или охладитель (-)	<i>100,00%</i>
	<i>Стоп</i>	Подача заданной мощности на нагреватель включена или		
	<i>Старт</i>	выключена		
Выход	Выход из меню в основной режим индикации			

Настройки...

Входы	Входные параметры	<i>Термопара</i>	Для измерения температуры используется термопара		<i>Термопара</i>
	Тип датчиков:	<i>Термосопротивление</i>	Используется термосопротивление		
		<i>Масштабируемый вход</i>	Используется датчик с токовым сигналом (0...20 мА) или потенциальным сигналом (0...80 мВ). Зависимость – линейная, квадратичная, квадратно-коренная		
		<i>Токовый вход</i>	Используется датчик с токовым сигналом (0...20 мА). Зависимость – линейная, квадратичная, квадратно-коренная		
		<i>Пирометр</i>	Используется пирометр РК-15 или РС-20		
Тип датчика: Термопара	<i>ХА (К)</i>	Термопара Хромель-Алюмель - 270...1372°C		<i>ХА (К)</i>	
	<i>ХК (L)</i>	Термопара Хромель-Копель -200...800°C			
	<i>ПП (S)</i>	Термопара Платина-Родий 10% - 50...1768°C			
	<i>ЖК (J)</i>	Термопара Железо-Константан - 210...1200°C			
	<i>МК (T)</i>	Термопара Медь-Константан -270...400°C			
	<i>ПП (R)</i>	Термопара Платина-Родий 13% - 50...1768°C			
	<i>ПП (B)</i>	Термопара Платина-Родий 30% 600...1820°C			
	<i>НН (N)</i>	Термопара Нихросил-Нисил -270...1300°C			
	<i>ВР-А1</i>	Термопара Вольфрам-Рений 0...2500°C			
	<i>ВР-А2</i>	Термопара Вольфрам-Рений 0...1800°C			
	<i>ВР-А3</i>	Термопара Вольфрам-Рений 0...1800°C			
	<i>ХК (E)</i>	Термопара Хромель-Константан - 270...1000°C			
	Дополнительно (при выборе Термопары)	Компенсация холодного спая	<i>Авто</i>		Автоматическая компенсация
<i>Ручная</i>			Ручная компенсация		
<i>Нет</i>			Компенсация отключена		
	Температура Х.С. (при Ручная)	Температура холодного спая термопары при ручной компенсации		<i>25</i>	
Тип датчика: Термосопротивление	<i>Pt</i>	Термосопротивление Pt ($\alpha = 0,00385^{\circ}\text{C}^{-1}$) -200...+500°C		<i>Pt</i>	
	<i>Cu</i>	Термосопротивление М ($\alpha = 0,00428^{\circ}\text{C}^{-1}$) -180...+200°C			
	<i>Pt доп.</i>	Термосопротивление П ($\alpha = 0,00391^{\circ}\text{C}^{-1}$) -200...+500°C			
	<i>Cu доп.</i>	Термосопротивление Cu ($W_{100} = 1,4260$) -50...+200°C			
	<i>Ni</i>	Термосопротивление Н ($\alpha = 0,00617^{\circ}\text{C}^{-1}$) -60...+180°C			
	<i>R, Ом</i>	Вход используется для измерения сопротивления 20...330 Ом			
Дополнительно (при выборе Термосопротивления)	Сопротивление при 0°C=	Сопротивление термосопротивления при 0°C. Указывается на этикетке или паспорте датчика. Обычно равно 50 или 100 Ом		<i>100,0 Ом</i>	
Тип датчика: Масштабируемый вход	<i>Линейный датчик</i>	Подключение датчика с выходом по напряжению. Линейное масштабирование измеренной величины		<i>Линейный датчик</i>	
	<i>Квадратичный датчик</i>	Подключение датчика с выходом по напряжению. Масштабирование измеренной величины с возведением в квадрат			
	<i>Квадратнокоренной датчик</i>	Подключение датчика с выходом по напряжению. Масштабирование измеренной величины с извлечением квадратного корня			
Дополнительно (при выборе Масштабируемого входа)	При U=	Значение напряжения в крайней точке диапазона измерения.		<i>0,00 мВ</i>	
	Значение =	Значение температуры или другой физической величины, соответствующее		<i>0,0°C</i>	

			напряжению U1	
		При U=	Значение напряжения в другой крайней точке диапазона измерения	40,00 мВ
		Значение =	Значение температуры или другой физической величины, соответствующее напряжению U2	400,0°C
		Уровень обрыва=	Значение напряжения, при котором прибор зафиксирует обрыв датчика. Задается в диапазоне от 0,1 до 20,0 мВ или данную функцию можно не использовать	Не использ.
Тип датчика: Токовый вход		<i>Линейный датчик</i>	Подключение датчика с токовым выходом. Линейное масштабирование измеренной величины	<i>Линейный датчик</i>
		<i>Квадратичный датчик</i>	Подключение датчика с токовым выходом. Масштабирование измеренной величины с возведением в квадрат	
		<i>Квадратнокоренной датчик</i>	Подключение датчика с токовым выходом. Масштабирование измеренной величины с извлечением квадратного корня	
Дополнительно (при выборе Токового входа)		При I=	Значение тока в крайней точке диапазона измерения	4,00 мА
		Значение=	Значение температуры или другой физической величины, соответствующее току I1	0,0°C
		При I=	Значение тока I2 в другой крайней точке диапазона измерения	20,00 мА
		Значение=	Значение температуры или другой физической величины, соответствующее току I2	400,0°C
		Уровень обрыва=	Значение тока, при котором прибор зафиксирует обрыв датчика. Задается в диапазоне от 0,1 до 20,0 мВ или данную функцию можно не использовать	Не использ.
Представление результата (при выборе Масштабируемого или Токового входа)		Позиция разделителя	1/ 0,1/ 0,01/ 0,001/ 0,0001 Задается положение десятичной точки в представлении числа	0,1
		Единицы измерения	Задаются единицы измерения в представлении измеряемой величины: °C, %, Па, кПа, МПа, атм, мм.в.с., мм.р.с., т/ч, л/ч, мВ, В, мА, А, Ом, мм, м	°C
Тип датчика: Пирометр		<i>PK-15</i>	Пирометр марки PK-15 (400...1500°C)	<i>PK-15</i>
		<i>PC-20</i>	Пирометр марки PC-20 (400...1500°C)	
Сигнализация А	Тип	<i>Допуск(+)</i>	Авария при превышении заданной температуры на величину уставки (заданная температура + аварийная уставка)	<i>Допуск(+)</i>
		<i>Максимум</i>	Авария при температуре выше температуры уставки, задаваемой при настройке сигнализации.	
		<i>Допуск(-)</i>	Авария при температуре ниже разности (заданная температура – аварийная уставка)	
		<i>Минимум</i>	Авария при температуре ниже температуры уставки, задаваемой при настройке сигнализации	
		<i>Диапазон</i>	Авария при температуре выше суммы (заданная температура + аварийная уставка) и при температуре ниже разности (заданная температура – аварийная уставка)	
		<i>Отключена</i>	Аварийная сигнализация отключена	
	Уставка	<i>от -270 до 1380°C</i>	Значение величины аварийной уставки, или допуска или диапазона в зависимости от выбранного типа аварии	100,0°C
Гистерезис	<i>От 0 до 25</i>	Зона нечувствительности сигнализации	1°C	
Блокированная	<i>Нет, Да</i>	Блокировка аварийной сигнализации при первоначальном разогреве (охлаждении)	<i>Нет</i>	
Глубина фильтра	<i>от 1 до 8 сек</i>	Время, в течение которого условие аварийной ситуации должно подтверждаться, после чего срабатывает	1 сек.	

			сигнализация	
	При обрыве	<i>Нет, Да</i>	Должна ли срабатывать сигнализации при обрыве датчика	<i>Нет</i>
	Действие:	<i>Включение, Выключение</i>	При выполнении условия аварии соответствующий выход сигнализации должен срабатывать на замыкание или размыкание	<i>Включение</i>
	Выход	<i>Нет, Т, РС, Р1, Р2, Р3</i>	Выход для аварийной сигнализации: транзисторный (Т), релейно-симисторный (РС), реле (Р1), реле (Р2), реле (Р3)	<i>Нет</i>

Сигнализация Б Настройки те же, что и для «Сигнализации А»

Нагрев	Закон регулирования	<i>ПИД</i>	Пропорционально-интегрально-дифференциальный закон	<i>ПИД</i>	
		<i>Двухпоз.</i>	Двухпозиционный закон		
		<i>Трехпоз.ПД</i>	Трехпозиционный закон регулирования для задвижек и клапанов с электроприводом		
		<i>Нет</i>	Регулирование отсутствует		
Закон регулирования Двухпозиционный					
	Гистерезис	<i>От 0 до 25°C</i>	Реле включено, пока температура не достигнет значения уставки. Повторное включение реле происходит после снижения температуры ниже уставки на величину гистерезиса	<i>1°C</i>	
	Верхний предел мощности	<i>От 0 до 100%</i>	Наибольшая мощность, подаваемая на нагреватель	<i>100%</i>	
	Нижний предел мощности	<i>От 0 до 100%</i>	Наименьшая мощность, подаваемая на нагреватель	<i>0%</i>	
	Мощность при обрыве датчика	<i>От -100 до 100%</i>	Мощность, подаваемая на нагреватель, при обрыве датчика	<i>0%</i>	
Закон регулирования ПИД					
	Кр	<i>от 0 до 3000°C</i>	Пропорциональный коэффициент	<i>70°C</i>	
	Ки	<i>От 1 до 9999 сек. Не использ.</i>	Интегральный коэффициент	<i>200 сек</i>	
	Kd	<i>От 0,0 до 999,9 сек</i>	Дифференциальный коэффициент	<i>0,0 сек</i>	
	Верхний предел мощности	<i>От 0 до 100%</i>	Наибольшая мощность, подаваемая на нагреватель	<i>100%</i>	
	Нижний предел мощности	<i>От 0 до 100%</i>	Наименьшая мощность, подаваемая на нагреватель	<i>0%</i>	
	Мощность при обрыве датчика	<i>От -100 до 100%</i>	Мощность, подаваемая на нагреватель, при обрыве датчика	<i>0%</i>	
	Метод управления нагревателем	<i>ШИМ</i>	Широтно-импульсный метод подачи мощности на выход прибора	<i>ШИМ</i>	
		<i>РСП</i>	Метод распределенных сетевых периодов подачи мощности на выход прибора		
		<i>ФИУ</i>	Фазоимпульсное управление мощностью, подаваемое на выход прибора		
		<i>Ф-2</i>	Фазоимпульсное управление 2. Ф-2 – метод ФИУ, только для снятых с производства силовых блоков ФИУ (как правило, выпущенных до 2010 года). Оставлен для совместимости		
		Период ШИМ нагревателя	Дополнительно при методе управления ШИМ. <i>От 1 до 325 сек</i>		<i>20 сек</i>
		Выход	<i>Нет, Т, РС, Р1, Р2, Р3</i>		Назначается выход нагревателя: транзисторный (Т), релейно-симисторный (РС), реле (Р1), реле (Р2), реле (Р3)
Закон регулирования - Трехпозиционный					
	Кр	<i>от 0,1 до 2000</i>	Пропорциональный коэффициент в сек/°C	<i>1,0 сек/°C</i>	
	Kd	<i>От 0,1 до 999,9 сек</i>	Дифференциальный коэффициент	<i>0,0 сек</i>	
	Зона уставки	<i>От 0,1 до 250,0°C</i>	Если измеренная температура отличается от заданной менее, чем на величину зоны нечувствительности, регулирование не происходит	<i>2,0°C</i>	

	Время отклика на импульс	<i>От 1 до 6000 сек</i>	Время между управляющими импульсами (время теплового отклика). Это временной интервал, за который изменится температура системы, вследствие изменения положения задвижки		<i>10 сек</i>	
	Наибольшее время импульса	<i>От 0,1 до 25,4 сек</i>	Для учета люфтов механизма задвижки задаются минимальные длительности импульса. Наибольшая длительность импульса не должна превышать время движения задвижки от одного крайнего положения до другого		<i>10,0 сек</i>	
	Наименьшее время импульса	<i>От 0,0 до 10,0 сек</i>			<i>0,5 сек</i>	
	Выход	Выход из меню в основной режим индикации				
Охлаждение	Закон регулирования	<i>ПИД</i>	Пропорционально-интегрально-дифференциальный закон		<i>ПИД</i>	
		<i>Двухпоз.</i>	Двухпозиционный закон			
		<i>Нет</i>	Регулирование отсутствует			
	Закон регулирования Двухпозиционный					
	Гистерезис	<i>От 0 до 25°C</i>	Задается в градусах Цельсия		<i>1°C</i>	
	Закон регулирования ПИД					
	Kp	<i>от 0 до 3000</i>	Пропорциональный коэффициент		<i>70°C</i>	
	Ki	<i>От 1 до 9999 сек</i> <i>Не использ.</i>	Интегральный коэффициент		<i>200сек</i>	
	Kd	<i>От 0,0 до 999,9сек</i>	Дифференциальный коэффициент задается в секундах		<i>0,0сек</i>	
	Мощность при обрыве датчика	<i>От -100 до 100%</i>	Мощность, подаваемая на нагреватель, при обрыве датчика		<i>0%</i>	
P охлаждение/ P расчетная =	<i>От 0,1 до 1,0</i>	Отношение мощностей охладителя и нагревателя		<i>1,0</i>		
Метод управления охладителем	Период ШИМ охладителя	<i>От 10 до 325 сек</i>		<i>20 сек</i>		
	Выход	<i>Нет, T, PC, P1, P2, P3</i>	Назначается выход охладителя: транзисторный (Т), релейно-симисторный (РС), реле (P1), реле (P2), реле (P3)	<i>PC</i>		
	Выход	Выход из меню в основной режим индикации				
Запуск автонастройки ПИД	Выбор параметров автонастройки	Автонастройка ПИД	<i>Нет, Да</i>	Включение процедуры коэффициентов ПИД автонастройки	<i>Нет</i>	
		Уставка	<i>От -270 до 2500°C</i>	Температура, при которой настраиваются параметры ПИД регулирования	<i>100°C</i>	
	Автонастройка ПИД:	<i>Да</i>	Включить процедуру автонастройки ПИД коэффициентов		<i>Нет</i>	
		<i>Нет</i>	Не включать процедуру автонастройки ПИД коэффициентов			
График	Ряды данных	Основной	Измер. значение (Т)	Изображается на графике жирной линией	<i>Уставка (SP)</i>	
		Дополнительный:	<i>Измер. значение (Т)</i>	Задается одна из перечисленных величин в качестве дополнительной. Изображается на графике тонкой линией		
			<i>Уставка (SP)</i>			
			<i>Мощность (P)</i>			
			<i>Нет</i>	Нет на графике дополнительной величины		
	Ось абсцисс (время)	Ширина окна	<i>Часов:</i>	Задается от 0 до 240	<i>0</i>	
			<i>Минут:</i>	<i>От 0 до 59</i>	<i>5</i>	
		Сдвиг	<i>Часов:</i>	Величина сдвига графика при достижении им края экрана <i>От 0 до 240</i>	<i>0</i>	
			<i>Минут:</i>	<i>От 0 до 59</i>	<i>1</i>	
		Возвращение через 15 секунд:	<i>Да, Нет</i>		<i>Да</i>	
Ось ординат (Y)	Автомасштабирование	<i>Да</i>	Автомасштабирование включено	<i>Да</i>		
		<i>Нет</i>	Автомасштабирование			

			выключено			
	↕Границы	Минимум=	Минимальное значение на оси ординат (<i>от -999 до 3000</i>)	0		
		Максимум=	Максимальное значение на оси ординат (<i>от -999 до 3000</i>)	50		
Вид графика	Сетка:	Да	Есть сетка на графике	Нет		
		Нет	Нет сетки на графике			
	Надписи:	По оси X	Есть надписи, соответствующие началу и концу оси X		По осям X, Y	
		По оси Y	Есть надписи по оси Y			
		По осям X, Y	Есть надписи по осям X и Y			
		Нет	Нет надписей по осям			
	Дополнительно... (если сетка: Да)	Ось X:	Заданное количество линий	Нет, Да	Нет	
			Количество линий сетки:	От 2 до 15		12
Ось Y:		Заданное количество линий	Нет, Да	Нет		
		Количество линий сетки:	От 3 до 10		10	
Выход	Выход из меню в основной режим индикации					
Архив	Нормальный период	От 1 до 3600 сек	Период записи в архив при нормальном течении технологического процесса	10		
	Аварийный период	От 1 до 3600 сек	Период записи в случае аварии	10		
	Записывать:	Измеренное значение, SP, P	Записывать в архив значения измеряемой величины, уставки и мощности, подаваемой на нагреватель		Измеренное значение, SP, P	
		Измеренное значение, SP	Записывать в архив значения измеряемой величины и уставки регулирования			
Измеренное значение (T)		Записывать в архив значения измеряемой величины				
Сетевое подключение	ETHERNET(RJ45)	Сетевой адрес	От 01 до 255	Адрес прибора для обнаружения его в сети аналогичных приборов (устройств)	1	
		Протокол	Modbus-ASCII		Modbus-ASCII	
			Modbus-RTU			
			Modbus-TCP			
		IP-адрес	192.168.1.2			
		Порт	5000			
		Шлюз	192.168.1.1			
		Маска подсети	255.255.255.0			
	MAC-адрес	00:08:DC:00:00:00				
	RS-485/RS-232	Сетевой адрес	От 01 до 255	Адрес прибора для обнаружения его в сети аналогичных приборов (устройств)	1	
		Протокол	Modbus-ASCII		Modbus-ASCII	
			Modbus-RTU			
			Термодат			
		Скорость	От 9600 до 115200	Задается в битах в секунду		9600
Размер байта данных		8	В битах		8	
Контроль четности		нечетный, четный, нет	Контроль четности		Нет	
Стоповые биты	0,5 бита, 2 бита, 1,5 бита, 1 бит	Количество стоповых бит		1 бит		
Дата и время	Число	От 1 до 31	Устанавливается текущие время и дата			
	Месяц	Январь – Декабрь				

	Год	От 2000 до 2099		
	Часы	От 0 до 23		
	Минуты	От 0 до 59		
Летнее/зимнее время	Перевод часов	Да	Производить перевод часов	Нет
		Нет	Не производить перевод часов	
Уникальный номер прибора	От 1 до 999	Задайте уникальный номер прибора, не совпадающий с другими вашими приборами, оснащенными USB-портом		1

Конфигурация...

Режим работы	Программный регулятор	Работа прибора по программе		Программный регулятор	
	Регулятор	Работа прибора по уставке (по заданному значению температуры)			
Разрешение t°	1°С	Разрешение измеренной величины равно единице измеряемой величины		1°С	
	0,1°С	Разрешение измеренной величины равно 0,1			
Цифровая фильтрация данных	Тип фильтра	1. Сглаживающий	Отфильтровываются случайные выбросы измеряемой величины	2. Усредняющий	
		2. Усредняющий	Измеряемая величина усредняется		
		Нет	Фильтрация данных не производится		
	Глубина фильтрации	от 2 до 10	Количество измерений, по которым производится усреднение	5	
Поправка измеренного значения	Поправка T=T+a+bT	a= -99,9 ... 300,0	Смещение графика измеренной величины. Добавка к измеренной величине	0°С	
		b= -3,000...3,000	Изменение наклона графика 1 + b	0,000	
Таймер	Параметры таймера	Нет	Таймер не используется	Нет	
		Обратный отсчет, запуск вручную	Таймер запустится после нажатия кнопки ▲		
		Обратный отсчет, авто-запуск	Таймер запустится после достижения заданной температуры регулирования		
		Прямой отсчет, запуск вручную	Запуск таймера по нажатию кнопки		
		Прямой отсчет, авто-запуск	Запуск таймера автоматически по достижении назначенной температуры		
	Время ожидания	Часы, минуты, секунды	Задайте время отсчета таймера. После окончания отсчета выполнится заданное действие	0:5:5	
	Дополнительно..	Выход:	T	Транзистор. По окончании отсчета таймера сработает транзисторный выход	Нет
			PC	Реле и симистор. По окончании отсчета таймера сработает релейно-симисторный выход	
P1			Реле 1. Сработает первое выходное реле		
P2			Реле 2. Сработает второе выходное реле		
P3			Реле 3. Сработает третье выходное реле		
Нет			Не сработает ни один выход		
Дополнительно (при авто-запуске)	Допуск (+/-)	Допуск для уставки таймера от 0,1 до 200,0	1°С		
Контроль обрыва контура регулир.	Контроль:	Да	Осуществляется контроль обрыва контура регулирования по отсутствию изменения температуры в контуре	Нет	
		Нет	Не контролируется обрыв контура регулирования		
	Время ожидания:	Автоматически	Время ожидания теплового отклика нагревателя задается автоматически	Автоматически	
		от 1 до 5999 сек.	Время ожидания задается вручную		
Выход:	T	При обрыве контура регулирования	Нет		

			сработает транзисторный выход		
		<i>PC</i>	При обрыве контура регулирования сработает релейно-симисторный выход		
		<i>P1</i>	Сработает первое выходное реле 1		
		<i>P2</i>	Сработает второе выходное реле 2		
		<i>P3</i>	Сработает третье выходное реле 3		
		<i>Нет</i>	Не сработает ни один выход		
Конфигурация выхода реле-симистор	<i>Реле и симистор (PC)</i>	Выход работает как релейно-симисторный: во избежание искры на контактах реле сначала открывается симистор, а затем замыкаются контакты реле. При размыкании сначала размыкаются контакты реле, а затем закрывается симистор		<i>Реле (P)</i>	
	<i>Симистор (C)</i>	Выход работает как симисторный			
	<i>Реле (P)</i>	Выход работает как релейный			
Назначение выходов	T:	<i>Таймер</i>	Выход используется как таймер	<i>T: Нагрев PC: Охлаждение P1: Не задействован P2: Не задействован P3: Не задействован</i>	
	PC: P1: P2: P3:	<i>События программ</i>	Выход используется по концу программы или шага		
		<i>Не задействован</i>	Выход не используется		
		<i>Нагрев</i>	Назначается выход нагревателя		
		<i>Охлаждение</i>	Назначается выход охладителя		
		<i>Сигнализация А</i>	Выход для аварийной сигнализации А		
		<i>Сигнализация Б</i>	Выход для аварийной сигнализации Б		
		<i>Обрыв контура</i>	Выбор выхода для сигнализации обрыва контура регулирования		
		Дискретный вход	<i>Нет</i>		Внешнего запуска нет
	<i>Кнопка: старт, след. шаг</i>	Запуск регулирования внешней кнопкой			
	<i>Кнопка: старт/стоп</i>	Запуск и остановка регулирования внешней кнопкой			
	<i>Тумблер: старт/стоп</i>	Запуск и остановка регулирования внешним тумблером			
	<i>Тумблер: старт/пауза</i>	Запуск и пауза регулирования внешним тумблером			
Аналоговый выход	Выводить:	<i>Нет</i>	Аналоговый выход прибора не используется		
		<i>Значение мощности</i>	Пределы	Диапазон тока. 0...20 мА 5...0 мА 20...4 мА 20...0 мА 0...5 мА 4...20 мА	<i>Значение мощности</i> 0...20 мА
			Левый предел	от -100,0 до 100%	0,0%
			Правый предел	от -100,0 до 100%	100,0%
		<i>Измеренное значение</i>	Пределы	Диапазон тока. 0...20 мА 5...0 мА 20...4 мА 20...0 мА 0...5 мА 4...20 мА	0...20 мА
			Левый предел	от -100,0 до 100°C	0°C
			Правый предел	от -100,0 до 100°C	100°C
Выбор языка	Язык:	<i>Русский</i>	Выбор языка меню	<i>Русский</i>	
		<i>English</i>			

По вопросам продаж и поддержки обращайтесь:

Архангельск (8182)63-90-72
Астана +7(7172)727-132
Астрахань (8512)99-46-04
Барнаул (3852)73-04-60
Белгород (4722)40-23-64
Брянск (4832)59-03-52
Владивосток (423)249-28-31
Волгоград (844)278-03-48
Вологда (8172)26-41-59
Воронеж (473)204-51-73
Екатеринбург (343)384-55-89
Иваново (4932)77-34-06
Ижевск (3412)26-03-58
Казань (843)206-01-48

Калининград (4012)72-03-81
Калуга (4842)92-23-67
Кемерово (3842)65-04-62
Киров (8332)68-02-04
Краснодар (861)203-40-90
Красноярск (391)204-63-61
Курск (4712)77-13-04
Липецк (4742)52-20-81
Магнитогорск (3519)55-03-13
Москва (495)268-04-70
Мурманск (8152)59-64-93
Набережные Челны (8552)20-53-41
Нижегород (831)429-08-12
Новокузнецк (3843)20-46-81

Новосибирск (383)227-86-73
Омск (3812)21-46-40
Орел (4862)44-53-42
Оренбург (3532)37-68-04
Пенза (8412)22-31-16
Пермь (342)205-81-47
Ростов-на-Дону (863)308-18-15
Рязань (4912)46-61-64
Самара (846)206-03-16
Санкт-Петербург (812)309-46-40
Саратов (845)249-38-78
Севастополь (8692)22-31-93
Симферополь (3652)67-13-56
Смоленск (4812)29-41-54

Сочи (862)225-72-31
Ставрополь (8652)20-65-13
Сургут (3462)77-98-35
Тверь (4822)63-31-35
Томск (3822)98-41-53
Тула (4872)74-02-29
Тюмень (3452)66-21-18
Ульяновск (8422)24-23-59
Уфа (347)229-48-12
Хабаровск (4212)92-98-04
Челябинск (351)202-03-61
Череповец (8202)49-02-64
Ярославль (4852)69-52-93

Киргизия (996)312-96-26-47

Казахстан (772)734-952-31

Таджикистан (992)427-82-92-69

Эл. почта: tad@nt-rt.ru || Сайт: <http://termodat.nt-rt.ru>